

# FEDERATION CYNOLOGIQUE INTERNATIONALE (FCI) (AISBL)

Place Albert 1er, 13, B – 6530 Thuin (Belgique), tel : +32.71.59.12.38, internet: [www.fci.be](http://www.fci.be)

---

## ZKUŠEBNÍ ŘÁD & SMĚRNICE PRO SOUTĚŽE OBEDIENCE VE TŘÍDÁCH 1 & 2 & 3

*Pravidla a směrnice pro třídu 3 se používají při  
mezinárodních soutěžích Obedience (FCI-CACIOB)*

*a*

*při FCI Mistrovských soutěžích*



**Účinnost od 1. ledna 2025**

## Obsah

<b>I. ZÁSADY POŘÁDÁNÍ, ÚČASTI, ORGANIZACE A POSUZOVÁNÍ ZKOUŠEK A SOUTĚŽÍ OBEIDENCE .....</b>	<b>4</b>
1. Pořádání oficiálních zkoušek a závodů obedience.....	4
2. Národní řády a směrnice pro soutěže obedience.....	4
3. Způsobilost k účasti ve třídách obedience.....	4
3.1 Zdravotní stav.....	5
3.2 Anti doping a očkování.....	5
3.3 Agresivní jedinci.....	5
3.4 Háravé, březí a kojící feny.....	5
3.5 Jedinci s úpravou exteriéru.....	6
3.6 Kastrovaní a sterilizovaní jedinci.....	6
3.7 Prověrka psů.....	6
3.8 Jiné.....	6
4. Způsobilost posuzovat soutěže obedience.....	6
5. Hlavní steward.....	7
6. Management soutěže.....	7
7. Povinnosti psovoda a výstroj psa.....	7
8. Chování psa / Diskvalifikace.....	8
9. Jiné.....	8
<b>II. PRAKTICKÁ OPATŘENÍ A VYBAVENÍ .....</b>	<b>10</b>
10. Rozvržení soutěže.....	10
11. Počet soutěžících a čas vyhrazený k posuzování na 1 den.....	10
12. Velikost soutěžního prostoru a počet cviků.....	10
13. Vybavení.....	11
<b>III. TŘÍDY, CVIKY A KOEFICIENTY.....</b>	<b>14</b>
<b>IV. HODNOCENÍ, OCENĚNÍ, PŘESTUPY .....</b>	<b>16</b>
14.1 Znamky a body.....	16
14.2 Nesplnění cviku a diskvalifikace.....	16
14.3 Přestupy.....	17
15. Šampion obedience a čekatelství mezinárodního šampiona obedience FCI-CACIOB.....	19
<b>V. VŠEOBECNÉ ZÁSADY A SMĚRNICE K PROVÁDĚNÍ A POSUZOVÁNÍ JEDNOTLIVÝCH CVIKŮ .....</b>	<b>20</b>
16. Všeobecné zásady pro provádění a posuzování všech cviků.....	20
16.1 Provádění cviků.....	20
16.2 Posuzování jednotlivých cviků.....	25
<b>VI. PRAVIDLA A PROVÁDĚCÍ SMĚRNICE PRO VYKONÁVÁNÍ A POSUZOVÁNÍ JEDNOTLIVÝCH CVIKŮ .....</b>	<b>33</b>
<b>TŘÍDA 1.....</b>	<b>33</b>

<b>TŘÍDA 2</b> .....	<b>45</b>
<b>TŘÍDA 3</b> .....	<b>63</b>
VII. PŘÍLOHY.....	89
PŘÍLOHA 1-2 Skoková překážka otevřená.....	89
PŘÍLOHA 2 Některé příklady rozložení předmětů pro cvik pachové rozlišování ve třídě 3.....	90
PŘÍLOHA 3 Schéma pro cvik odložení za chůze a pokyny pro stewardy. ....	91
PŘÍLOHA 4 Vzory rozmístění skupiny kuželů pro cviky 1.8, 2.9 a 3.8. ....	92
PŘÍLOHA 5 Detaily ke stavbě čtverce (boxu). ....	93

Trénink obedience (OB) učí psa, jak jednat a spolupracovat pod kontrolou. Důraz by měl být kladen na vytvoření dobrého vztahu mezi psem a psovodem a na dosažení ochoty psa poslouchat, i když je vzdálen od psovoda. Vztah psovoda a psa by měl celkově utvářet dobrý dojem.

Tento zkušební řád byl sestaven tak, aby propagoval sport obedience a podpořil soutěžení bez ohledu na státní hranice.

Tento zkušební řád je aplikován na soutěžích obedience v zemích, ve kterých se jejich zastřešující kynologické organizace rozhodly jím řídit.

**Od 1.1.2025** musí být všechny Mezinárodní soutěže se zadáváním čekatelství FCI-CACIOB, jakož i Mistrovství FCI, jako soutěže FCI Mistrovství světa, pořádány dle třídy 3 tohoto řádu.

Uznávány by měly být také výsledky z jiných soutěží obedience s mírně odlišným provedením cviků, ale splňující příslušné požadavky.

## I. ZÁSADY POŘÁDÁNÍ, ÚČASTI, ORGANIZACE A POSUZOVÁNÍ ZKOUŠEK A SOUTĚŽÍ OBEIDENCE

### 1. Pořádání oficiálních zkoušek a závodů obedience

Každá členská země FCI rozhodne, které kluby a organizace mohou pořádat oficiální zkoušky a závody obedience.

### 2. Národní řády a směrnice pro soutěže obedience

Doporučuje se, aby národní kynologické organizace zveřejnily na svých webových stránkách všechny potřebné informace, týkající se jejich národních pravidel, zvláštních národních požadavků, podrobnosti o jejich legislativě, která se vztahuje na zvířata, vstupující do jejich země a na zkoušky, jakož i podrobnosti, jako jsou vstupní poplatky a bankovní účty, aby bylo možné propagovat soutěžení ve všech členských zemích FCI. Doporučuje se, aby psovodi, kteří se účastní soutěže, byli informováni o všech nezbytných podrobnostech, týkajících se soutěže a o všech zvláštních národních požadavcích ve zprávě, která jim bude zaslána (datový list).

### 3. Způsobilost k účasti ve třídách obedience

Způsobilost k účasti na soutěži obedience je dána pravidly země, ze které pes pochází, a předpisy země, ve které se soutěž koná. Národní pravidla stanoví, kteří psi se smí zúčastnit soutěží obedience (ve třídách 1 & 2 & 3). Tyto podmínky musí být zveřejněny na webových stránkách dané země.

Národní pravidla každé země stanoví minimální věk psa pro vstup do třídy 1. Minimální věk je nicméně 10 měsíců, pokud pořadatelská země nebo země, kde je pes registrován, nepožaduje věk

vyšší. Pro start ve třídě 3 musí pes dosáhnout věku nejméně 15 měsíců.

Každá země si stanoví, jaké národní obedience třídy jsou uznávány a jaké podmínky musí být splněny před tím, než pes může v dané třídě soutěžit. Nicméně, pokud se týká účasti na mezinárodní soutěži obedience (se zadáváním čekatelství **FCI-CACIOB**), tým psovod a pes musí mít ve své zemi složenou zkoušku alespoň v nejbližší nižší třídě na výborně, což je opravňuje k přestupu do vyšší třídy (třída 2 nebo třída s odpovídajícími cviky).

Každá země stanoví, kolikrát pes může startovat v dané třídě poté, co získá své první hodnocení na výborně (1.cena). *Tato informace musí být zveřejněna na webových stránkách národní organizace.*

Jakmile pes jednou nastoupí ve třídě určité úrovně, mohou národní pravidla upravit, za jakých podmínek je možné startovat opět v nižší třídě. *Tato informace musí být zveřejněna na webových stránkách národní organizace.*

### 3.1 Zdravotní stav

Psi, kteří jsou slepí, trpí nakažlivou chorobou nebo infekcí nebo jsou napadeni vnitřními nebo vnějšími parazity, jakož i psi agresivní, se nesmí účastnit soutěží obedience. Psi, kteří mají náplast, stehy, obvazy nebo bandáže, se nesmí soutěže obedience zúčastnit.

### 3.2 Anti doping a očkování

Je třeba dodržovat národní předpisy, týkající se očkování a antidopingové předpisy platné jak v domovské zemi psa, tak v zemi, kde se soutěž obedience koná. *Na webových stránkách národní organizace by měly být zveřejněny národní předpisy, týkající se očkování a antidopingová pravidla.*

### 3.3 Agresivní jedinci

Agresivním psům není povolen vstup do areálu, kde se soutěž koná. Rozhodčí diskvalifikuje každého psa, který napadne nebo se pokusí napadnout člověka nebo jiného psa. Incident musí být zaznamenán do výkonnostní knížky psa a musí být zasláno hlášení na národní kynologickou organizaci země, kterou pes reprezentuje a na národní kynologickou organizaci pořadatelské země.

### 3.4 Háravé, březí a kojící feny

Háravé feny mohou soutěžit, pokud je to v souladu s národními předpisy pořadatelské země. Tato informace musí být uvedena na webových stránkách té země, která soutěž pořádá. Nicméně háravé feny musí být předvedeny jako poslední. Musí být drženy mimo soutěžní prostory a jejich blízké okolí, dokud všichni psi nedokončí své cviky.

Obecným pravidlem je, že z účastní musí být vyloučeny feny, u kterých se očekává porod do čtyř týdnů, anebo které porodily méně než osm týdnů před datem soutěže (tj. druhá polovina březosti a osm týdnů po porodu).

*Národní pravidla mohou stanovit jinou toleranci. Tyto informace by měly být dostupné všem a měly by být jasně zveřejněny na webových stránkách národní kynologické organizace, která soutěž pořádá.*

Na mezinárodních soutěžích obedience (**FCI-CACIOB**) a na **FCI** Mistrovstvích světa (**FCI-WWC**) nesmí startovat fený, které mají termín porodu před soutěží čtyři týdny a méně a fený, které jsou dvanáct a méně týdnů po porodu.

### 3.5 Jedinci s úpravou exteriéru

Psi s kupírovaným ocasem nebo s kupírovanýma ušima nebo ti, u kterých byly provedeny jiné úpravy exteriéru z kosmetických důvodů, se mohou soutěží účastnit, pouze pokud je to v souladu s předpisy země, odkud pes pochází a pokud to předpisy pořadatelské země povolují.

*Všechny informace o omezeních pro psy s úpravou exteriéru by měly být snadno dostupné a uvedené v národních pravidlech a měly by být zveřejněny na webových stránkách národní kynologické organizace dané země.*

### 3.6 Kastrovaní a sterilizovaní jedinci

Kastrovaní i sterilizovaní jedinci se soutěží obedience mohou účastnit.

### 3.7 Prověrka psů

Pokud je to nutné, rozhodčí může před začátkem soutěže mimo soutěžní prostor zkontrolovat / prověřit psy.

*Národní pravidla mohou stanovit povinnost provést kontrolu všech psů.*

### 3.8 Jiné

V případě, že se soutěž obedience koná při výstavě psů, neměla by být účast na výstavě podmínkou pro přihlášení na soutěž. *Národní předpisy by měly definovat požadavky na konkrétní registrace či členství v klubu.*

## 4. Způsobilost posuzovat soutěže obedience

Rozhodčí obedience by měli mít dostatečnou průpravu pro posuzování **FCI Obedience** a měli by mít licenci zastřešující **FCI** kynologické organizace své země.

U zahraničních rozhodčí by měly být potvrzeny kvalifikační předpoklady a jazykové schopnosti. Obvykle zastřešující organizace pořadatelské země kontaktuje FCI národní organizaci země zahraničního rozhodčího, aby potvrdila jeho delegaci.

Zákaz činnosti z důvodu podezření z podjatosti: Nezpůsobilost kvůli podezření z podjatosti: Národní předpisy definují nezpůsobilost kvůli podezření z podjatosti. Na mezinárodních soutěžích se zadáváním FCI-CACIOB platí pravidla nezpůsobilosti FCI (jak je popsáno v Prováděcí směrnici pro

pořádání MS), stejně jako pravidla způsobilosti pořadatelské země, není-li uvedeno jinak.

## 5. Hlavní steward

Hlavní steward musí být na soutěž delegován. Hlavní steward je zodpovědný za vlastní chod soutěže obedience a musí mít patřičnou kvalifikaci. Kvalifikovaný steward by měl stewardovat cviky ve třídách 2 a 3, ale doporučuje se taktéž pro třídu 1. Pokud jsou do soutěže přihlášení zahraniční účastníci, doporučuje se použít ke stewardování jednotlivých cviků předem dohodnutý, vzájemně srozumitelný jazyk. Ve třídě 3 musí být steward schopen velet v angličtině nebo v předem vzájemně odsouhlaseném a oboustranně srozumitelném jazyce.

Pokud jsou jednotlivé cviky odděleny a posuzovány dvěma či více rozhodčími, měl by být k dispozici odpovídající počet stewardů. Pro každý soutěžní prostor by měl být k dispozici alespoň jeden steward.

## 6. Management soutěže

Soutěže obedience jsou podřízeny managementu, který se skládá z (hlavního) rozhodčího a hlavního stewarda. Pokud soutěž posuzuje více než jeden rozhodčí, jeden z nich musí být ustanoven jako hlavní rozhodčí a předseda sboru rozhodčích.

Pokud nastanou nějaké incidenty, které nejsou řešeny v rámci tohoto řádu, rozhodne rozhodčí (nebo sbor rozhodčích v čele s hlavním rozhodčím), jak postupovat nebo jak incident řešit.

## 7. Povinnosti psovoda a výstroj psa

Povinnosti psovoda jako soutěžícího počínají okamžikem vstupu do soutěžního prostoru a končí po závěrečném ceremoniálu. Psovodi musí dbát pravidel a nařízení tak, jak jsou popsána. Od psovodů se očekává, že se budou chovat co nejlépe a budou mít vhodné oblečení.

Pokud psovod nedodrží pravidla anebo se chová nevhodným způsobem, rozhodčí jej může diskvalifikovat ze soutěže. Výrok rozhodčího je konečný a žádný soutěžící nesmí jeho rozhodnutí napadnout.

Psovodi by se měli hlásit u prezence 30 minut před zahájením soutěže. Případně, pokud organizátor poskytne takovou možnost, by měli psovodi přijet a hlásit se u prezence 30 minut před začátkem posuzování své třídy.

Trestání psů je zakázáno.

Povoleny jsou pouze běžné obojky (obojky se sponou nebo přetahované přes hlavu). Ostnaté nebo elektrické obojky a jiná omezující zařízení nebo prostředky, jakož i náhubky, jsou zakázány. Tento zákaz platí od začátku soutěže až do jejího ukončení.

Ve všech třídách musí mít psi při skupinových cvicích povinně obojky. Na rozhodnutí psovoda pak je,

zda v průběhu dalších cviků pes bude nebo nebude mít obojek. U nižších tříd (začátečníci & třída 1) se doporučuje, aby pes obojek měl. Současně s obojkem může mít pes na sobě i antiparazitní obojek.

Ve všech třídách je během provádění cviků zakázáno používat další výstroj psa, jako jsou deky, oblečky, postroje, pláštěnky, botičky, ponožky, obvazy a bandáže, pásky, náplasti.

V průběhu cviků i mezi nimi musí mít psovod psa po své levé straně. Mezi cviky by měl být pes pod kontrolou a v blízkosti psovoda (vlevo nebo vpravo).

Pokud je psovod postižený, může mít psa při provádění cviků i mezi nimi po své pravé straně. Nicméně toto musí soutěžící nebo jeho team leader projednat ještě před zahájením soutěže s hlavním rozhodčím / rozhodčím. Posuzuje-li více rozhodčích, musí být o opatření informováni všichni dotčení rozhodčí a musí se předem dohodnout na případném dopadu, který to bude mít na hodnocení výkonu. Jakákoli výjimečná opatření by měla být odůvodněná a musí být zajištěno, že nebudou rušeni ostatní psi a soutěžící. Například, pokud je soutěžící na invalidním vozíku, měl by být ve skupinových cvicích umístěn na konec řady, aby nemíjel jiného psa.

## 8. Chování psa / Diskvalifikace

Pes, který kdykoli během soutěže (před, v průběhu nebo po svém vlastním předvedení) kousne, pokusí se kousnout, zaútočí nebo se pokusí zaútočit na člověka nebo psa, musí být ze soutěže okamžitě diskvalifikován. Všechny získané známky jsou anulovány, a to i v případě, že již soutěž dokončil. V případě dvoudenní soutěže platí diskvalifikace pro oba dny, takže pes již nemůže startovat.

O incidentu musí být proveden záznam do výkonnostní knížky a odeslána informace na zastřešující kynologickou organizaci jak země, kterou pes reprezentuje, tak i pořadatelské země.

*Kromě výše uvedeného musí být dodržovány národní předpisy.*

## 9. Jiné

### **Trénink v soutěžním prostoru**

Základním pravidlem je, že v den soutěže není povolen trénink v soutěžním prostoru. Bez povolení kompetentní osobou (hlavní rozhodčí) psovod nesmí vstoupit do soutěžního prostoru ani se psem, ani bez něj.

Psovod, který vědomě trénuje v soutěžním prostoru před zahájením soutěže nebo o přestávce, je diskvalifikován.



## **Skupinové cviky**

Minimální počet psů pro skupinové cviky (cvik č. 1) ve třídách 1 a 2 jsou tři a maximální šest. Výjimečně může být skupina tvořena sedmi psy.

Minimální počet psů pro skupinové cviky (cvik č. 1 a 2) ve třídě 3 jsou tři a maximální čtyři s výjimkou případu, kdy ve třídě 3 soutěží pět psů. V případě speciálních soutěží s velkým počtem soutěžících, jako jsou kvalifikační soutěže, mistrovské soutěže a mezinárodní soutěže (FCI-CACIOB), může hlavní rozhodčí společně s rozhodčími, kteří posuzují skupinové cviky, a hlavním stewardem rozhodnout o skupinách, čítajících pět psů.

## II. PRAKTICKÁ OPATŘENÍ A VYBAVENÍ

Rozvržení, počet soutěžících, velikost soutěžního prostoru a potřebné vybavení

### 10. Rozvržení soutěže

Rozhodčí (hlavní rozhodčí, rozhodčí, předseda sboru rozhodčích) má právo po konzultaci s organizačním výborem rozhodnout, v jakém pořadí budou cviky během soutěže prováděny a jak budou seskupeny. Pořadí musí být stejné pro všechny soutěžící.

### 11. Počet soutěžících a čas vyhrazený k posuzování na 1 den

Soutěž by měla být rozvržena tak, aby posuzování netrvalo déle, než přibližně šest hodin za den.

*Je třeba dodržovat národní směrnice pořadatelské země.*

Je třeba poznamenat, že čas, potřebný k posouzení určitého počtu psů, závisí na organizaci soutěže, stewardovi, rozhodčím a plemenech, která byla přihlášena.

Přibližná doba na hodnocení:

#### Třída 1

Doporučuje se, aby rozhodčí ve třídě 1 neposuzoval více než přibližně 30 psů za den. Posouzení 6 psů trvá přibližně hodinu.

#### Třídy 2 a 3

Doporučuje se, aby rozhodčí v každé ze tříd 2 a 3 neposuzoval více než 25 psů za den. Odhadem trvá posouzení 4 psů ve třídě 2 přibližně hodinu. Ve třídě 3 zabere posouzení 7 týmů přibližně 2 hodiny.

Pokud je delegováno více rozhodčích, posuzuje každý u všech psů ve třídě cviky, které mu byly přiděleny. V tomto případě může být počet psů vyšší.

### 12. Velikost soutěžního prostoru a počet cviků

Velikost soutěžního prostoru pro soutěž obedience, která se koná v hale, by pro třídy 2 a 3 měla být minimálně 20 m x 30 m. Pokud se soutěž koná venku, je preferovaná velikost soutěžního prostoru minimálně 25 m x 40 m. Pro třídu 1 může být soutěžní prostor o něco menší. Rovněž může být menší v případě, že jsou cviky rozděleny do dvou a více soutěžních prostorů, a ty cviky, které nejsou prostorově náročné, jsou seskupeny dohromady. Soutěžní prostor by měl být zřetelně označen. Je na rozhodčím, aby rozhodl, zda je velikost soutěžního prostoru adekvátní.

Všechny číselné údaje pro vzdálenosti, uvedené u cviků, jsou přibližné.

## 13. Vybavení

Organizační výbor je odpovědný za to, aby bylo k dispozici v prostorách soutěže následující vybavení, stejně jako pravidla a směrnice a další potřebné pokyny, které se jich týkají.

### Překážky:

- ~~Plná překážka, široká 1 m s nastavitelnou výškou po max. 10 cm od cca 10 cm do 60 cm.~~

~~Boční tyče by měly být vysoké přibližně 1 m. Patky u země by měly být dlouhé přibližně 1 m. Měly by zajišťovat bezpečnost překážky. Ve srovnání s agility překážkou tato nesmí mít bočnice. Tento typ překážky je potřeba ve třídách 1 & 2 & 3.~~

- Dvě otevřené překážky (nemusí být identické), široká přibližně 1 m s nastavitelnou výškou lať po max. 10 cm od 10 cm do 60 cm.

Boční tyče by měly být vysoké přibližně 1 m. Patky u země by měly být dlouhé alespoň 0,5 m. Překážka by měla být zkonstruována jako otevřená, tzn. že v požadované výšce je pouze jedna 3–5 cm široká laťka nebo kulatá tyč o průměru 3–5 cm a dole spojovací podpurná tyč. Musí mít závěsy pouze pro lať, které jsou umístěny tak, aby pes mohl laťku shodit bez ohledu na směr, kterým překážku překonává (tam i zpět). Závěsy by měly mít vydutý tvar (jako lžice), aby lať nemohl shodit vítr. Překážka nesmí mít křídla (bočnice). Jedna překážka je potřeba ve třídě 1 a dvě překážky jsou potřeba ve třídách 2 & 3 společně s tou, která je popsána výše.

Viz vyobrazení a popis překážek v části VII Příloha 1.

### Vhodné aportovací předměty / činky:

- Tři sady dřevěných činek (malé – střední – velké).  
~~K dispozici by měly být tyto aportovací činky:~~

- Pro třídu 3 čítá každá sada tři činky stejné velikosti a barvy.
- Pro třídu 2 jsou v každé sadě potřeba jenom dvě činky stejné velikosti a barvy.
- Pro třídu 1 by měla být k dispozici jedna činka od každé velikosti.

Jednotlivé sady se od sebe liší velikostí a váhou tak, aby byly vhodné pro různě velká plemena psů, tj. malá, střední a velká plemena. Váha největší činky může být maximálně 450 g. Psovod si ale sám vybere tu velikost, která mu vyhovuje.

Psovod má povoleno použít vlastní dřevěnou (celodřevěnou) činku ve třídě 1. Ve třídách 2 a 3 je na národním rozhodnutí, zda mohou psovodi používat vlastní činky nebo ne. Na mezinárodních závodech a mistrovských soutěžích mohou psovodi používat vlastní činky.

Pořadatel by nicméně měl mít pro psovoda k dispozici sadu činek (malá – střední – velká). Rozhodčí má zkontrolovat, zda vlastní činka splňuje příslušné požadavky.



**Obrázek: Dřevěné činky.** Činky by měly být celé dřevěné a střední část nesmí být potažená. Bočnice mohou být barevné. Činky používané v sadě musí mít stejný tvar, rozměry a váhu. Musí mít také identickou barvu na obou stranách. Činky by měly být podobné těm, které jsou na obrázku.

- Dřevěné předměty (dřívka) o rozměrech cca 2 cm x 2 cm x 10 cm – jsou potřeba ve třídách 2 a 3 pro cvik pachová identifikace a aport.

Dřevěné aportovací předměty (dřívka) zajišťuje vždy pořadatel.

Potřebný počet dřívek ve třídě 2 je šest na každého soutěžícího psa (6x počet soutěžících psů).  
Potřebný počet dřívek ve třídě 3 je osm na každého soutěžícího psa (8x počet soutěžících psů).

#### **Kužely a markery:**

- Několik (3-6) cca 40 – 50 cm vysokých kuželů nebo barel.

Pro cviky 1.8, 2.9 a 3.8 je ve všech třídách potřeba několik cca 40–50 cm vysokých kuželů (3–6) nebo barel odpovídající výšky a průměru 70–80 cm 50–70 cm. Plocha rozestavených kuželů nebo barelů by měla zabírat minimálně 0,4–0,5 m<sup>2</sup>. Rozložení (hloubka x šířka) kuželů by mělo být 70–80 cm x 70–80 cm 60–80 cm x 60–80 cm.

Kužely ve skupině (1.8 - 2.9 - 3.8) by měly být všechny stejné. Mohou mít všechny stejnou barvu nebo mít různé barvy. Pro rozestavení musí být použit stejný barevný vzor pro všechny psy dané třídy. V mistrovských soutěžích se vždy používají kužely.

*Více viz popis v části VII Příloha 4.1*

- Dostatečný počet markerů, malých kuželů a polokoulí pro vyznačení např. výchozích / koncových bodů, míst pro zastavení, otočení apod.

Markery a kužely by měly být vhodné a odpovídat svému účelu. Při výběru jejich velikosti, viditelnosti a barvy je třeba vzít v úvahu jejich funkci, tedy zda jsou určeny pro psa, pro psovoda nebo pro rozhodčího a/nebo stewarda. Například kužely v rozích čtverců by měly být vysoké cca. 15 cm a viditelné. Některé kužely / polokoule / pásy / trubky, označující například vzdálenosti nebo místa pro vydání povelu, by zase měly být pro psa nenápadné.

**Další potřebné vybavení:**

- Sada karet pro ukázání získaného stupně hodnocení,
- Sada (obrázkových, textových nebo elektronických) tabulek s polohami pro cvik ovladatelnost na dálku,
- Křída, sprej (netoxický), lepící páska nebo jejich ekvivalenty pro vyznačení např. čtverce, kruhu, nebo výchozích / koncových bodů.

### III. TŘÍDY, CVIKY A KOEFICIENTY

Doporučuje se, aby národní řády obedience zahrnovaly i třídu nováčků / začátečníků, kterou by měli psi složit před startem ve třídě 1.

<b>TŘÍDA 1</b>	<b>Cvik</b>	<b>Koef.</b>	<b>Body</b>
1.	Odložení v sedě ve skupině, po dobu 1 minuty, psovodi v dohledu	3	30
2.	Chůze u nohy	4	40
3.	Odložení do stůj / sedni / lehni za pochodu	3	30
4.	Přivolání	4	40
5.	Vyslání do čtverce a položení	4	40
6.	Ovladatelnost na dálku	4	40
7.	Aport skokem přes překážku	4	40
8.	Vyslání okolo skupiny kuželů / barelu a zpět	4	40
9.	Celkový dojem	2	20
	<b>Σ</b>	<b>32</b>	<b>320</b>

<b>TŘÍDA 2</b>	<b>Cvik</b>	<b>Koef.</b>	<b>Body</b>
1.	Odložení vleže ve skupině po dobu 2 minut, psovodi v úkrytu	3	30
2.	Chůze u nohy	4	40
3.	Odložení do stůj / sedni / lehni za pochodu	3	30
4.	Přivolání se zastavením	3	30
5.	Vyslání do čtverce, položení a přivolání	4	40
6.	Směrový aport	3	30
7.	Pachová identifikace a aport	3	30
8.	Ovladatelnost na dálku	4	40
9.	Vyslání okolo skupiny kuželů / barelu, zastavení a skok přes překážku	3	30
10.	Celkový dojem	2	20
	<b>Σ</b>	<b>32</b>	<b>320</b>

<b>TŘÍDA 3</b>	<b>Cvik</b>	<b>Koef.</b>	<b>Body</b>
<p>Pravidla pro třídu 3 musí být použita na všech mezinárodních soutěžích obedience, kde se zadává čekatelství FCI-CACIOB a reserve FCI-CACIOB jakož i na FCI Mistrovstvích světa a FCI Sekčních soutěžích.</p> <p>Platnost od <b>1.1.2025.</b></p>			
<b>1.</b>	Odložení vsedě ve skupině po dobu 2 minut, psovodi v úkrytu	<b>2</b>	20
<b>2.</b>	Odložení vleže ve skupině po dobu 1 minuty a přivolání	<b>2</b>	20
<b>3.</b>	Chůze u nohy	<b>4</b>	40
<b>4.</b>	Odložení za pochodu do stůj / sedni / lehni	<b>3</b>	30
<b>5.</b>	Přivolání se zastaveními do stůj / sedni / lehni	<b>3</b>	30
<b>6.</b>	Vyslání do čtverce, položení a přivolání	<b>4</b>	40
<b>7.</b>	Směrový aport	<b>3</b>	30
<b>8.</b>	Vyslání okolo skupiny kuželů / barelu, zastavení (stůj/sedni/lehni), aport a skok přes překážku	<b>4</b>	40
<b>9.</b>	Pachová identifikace a aport	<b>3</b>	30
<b>10.</b>	Ovladatelnost na dálku	<b>4</b>	40
	<b>Σ</b>	<b>32</b>	320

## IV. HODNOCENÍ, OCENĚNÍ, PŘESTUPY

### 14.1 Znamky a body

#### Úvod do hodnocení a klasifikace cviků obedience.

Rozhodčí při hodnocení cviků ukazuje známky (číselnou hodnotu). Pro každé cvičení je stanoven koeficient. Hodnoty koeficientů jsou od 2 – 4. Koeficienty pro jednotlivé cviky jsou uvedeny v části III. Vynásobením známky koeficientem získáte body udělené za každý cvik. Sečtením těchto bodů získáte konečnou celkovou známku, která je buď **výborná**, **velmi dobrá** nebo **dobrá**. Body potřebné pro celkovou známku jsou uvedeny v tabulce níže.

Znamky, které lze udělit za cvik jsou následující:

0 – 5 – 5½ – 6 – 6½ – 7 – 7½ – 8 – 8½ – 9 – 9½ – 10.

**Tabulka: Body a celková známka**

Konečná celková známka		Maximum 320 bodů	Body
Výborná	1. cena	80 %	256 – 320 bodů
Velmi dobrá	2. cena	70 %	224 – pod 256 bodů
Dobrá	3. cena	60 %	192 – pod 224 bodů

### 14.2 Nesplnění cviku a diskvalifikace

Nesplnění cviku – je výsledkem špatného hodnocení daného cviku jako nesplnil, nula (0). Pes může pokračovat v provádění zbývajících cviků.

Nesplnění limitu – je výsledkem zisku méně než 192 bodů. Konečná známka je “nesplněno”.

Diskvalifikace vede k ukončení provádění cviků a ke ztrátě dosud získaných bodů. Pes nesmí pokračovat v provádění zbývajících cviků v soutěži.

#### Použití žluté a červené karty

Žlutá a červená karta jsou používány pouze ve třídě 3.

Žlutá karta znamená varování. Rozhodčí může udělit varování kvůli chování psůvoda nebo psa.



Pokud rozhodčí ukáže žlutou kartu, odečítá se 10 bodů z celkového známky. Pokud rozhodčí ukáže žlutou kartu podruhé, následuje diskvalifikace.

**Červená karta** znamená diskvalifikaci. Pes nesmí pokračovat v provádění zbývajících cviků.

**Použití červené / žluté karty v soutěži, na které posuzuje několik rozhodčích:**

1) Dva nebo více rozhodčích v samostatných soutěžních prostorech

- Pokud posuzují dva rozhodčí odděleně (2 soutěžní prostory, různé cviky), vede první červená karta k diskvalifikaci.
- Pokud jeden z rozhodčích ukáže žlutou kartu např. v prvním soutěžním prostoru, ostatní rozhodčí (ve druhém nebo třetím soutěžním prostoru) by o tomto neměli být informováni. Každý rozhodčí posuzuje nezávisle. Udělení žluté karty je zaznamenáno, a pokud je žlutá karta ukázána později i dalším rozhodčím (ve druhém nebo třetím soutěžním prostoru), je o tom proveden zápis a rozhodčí je informován o tom, že žlutá karta již byla jednou udělena, a proto následuje diskvalifikace. Samozřejmě diskvalifikace následuje i v případě, že žlutou kartu ukáže 2x stejný rozhodčí.

2) Dva nebo více rozhodčích ve stejném soutěžním prostoru

Pokud jeden z rozhodčích chce udělit varování (žlutou kartu) nebo diskvalifikovat soutěžícího (červená karta), informuje o svém záměru druhého rozhodčího a věc bude rozhodnuta společně. Pokud je v soutěžním prostoru hlavní rozhodčí, měl by pak kartu ukázat on.

## 14.3 Přestupy

Pes, který v kterékoli zemi, kde je uplatňován tento řád, získal známku výborná (1. cena) v dané třídě, může přestoupit do nejbližší vyšší třídy.

Aby pes mohl přestoupit do vyšší třídy, musí získat minimálně 1x známku výborná (1.cena) v dané třídě, ve kterékoli zemi, kde je uplatňován tento řád.

~~Pes by neměl přestoupit do vyšší třídy, pokud nezíská alespoň 1x hodnocení výborná.~~

Pes může soutěžit ve své třídě, dokud nezíská 3x výbornou / v jedné zemi.

Národní pravidla stanoví, kolikrát nebo jak dlouho smí pes ve své třídě startovat poté, co získal 3x výbornou, než bude muset přestoupit do vyšší třídy.

## **Výjimky:**

Je na rozhodnutí každé země, za jakých okolností může pes zůstat ve třídě nebo přestoupit a soutěžit v nižší třídě. Toto se může týkat například veteránů starších 8 let nebo 10 let. Doporučuje se, aby se tyto výjimky netýkaly kvalifikačních nebo mistrovských soutěží pro týmy, pokud to není přímo takto konkrétně definováno.

*Informace o přestupech do vyšší třídy, o podmínkách setrvání ve třídě a přestupech do nižší třídy musí být uvedeny v národním řádu obedience a tato informace musí být dostupná na webových stránkách národní organizace.*

Pokud není v národních pravidlech stanoveno jinak, předpokládá se, že pes přestoupí do vyšší třídy, jakmile získá 3x výbornou a není dovoleno, aby přestoupil do třídy nižší.

## **Určení pořadí:**

Pokud dva nebo více psů skončí se stejným počtem bodů a pokud je potřeba určit konečné pořadí, měla by rozhodnout vyšší součet známek za následující cviky:

**Třída 1:** 1.2 (Chůze) & 1.4 (Přivolání) & 1.5 (Vyslání do čtverce) a 1.9 (Celkový dojem)

**Třída 2:** 2.2 (Chůze) & 2.4 (Přivolání) & 2.5 (Vyslání do čtverce) a 2.10 (Celkový dojem)

**Třída 3:** 3.3 (Chůze), 3.5 (Přivolání) a 3.6 (Vyslání do čtverce).

Pokud je součet ve třídě 3 u dvou či více psů shodný, musí být výše uvedené tři cviky opakovány.

Pokud je součet shodný ve třídách 1 & 2, rozhodne o pořadí vyšší hodnocení celkového dojmu. Pokud ani poté není možné stanovit pořadí, výše uvedené cviky musí být opakovány.

Nicméně známky za opakované cviky nesmí být zaznamenány do výsledkové listiny, ani jako oficiální výsledek z této soutěže.

## **Stužky a ocenění:**

Barvy obedience stuh a kokard jsou tradičně černá – červená – žlutá.

Doporučuje se za tři výborné ve třídě udělit medaili, plaketu, trofej nebo diplom.

## 15. Šampion obedience a čekatelství mezinárodního šampiona obedience FCI-CACIOB

### 15.1 Národní Obedience šampion

Doporučuje se udělovat titul Národní Obedience šampion, jestliže pes získá alespoň od dvou rozhodčích 3x výbornou v nejvyšší třídě.

Doporučuje se, aby psovi, který je Národním Obedience šampionem své země, mohl být poté za získání jedné výborné v nejvyšší třídě v zahraničí přiznán titul Národní Obedience šampion té země, kde výbornou získal.

### 15.2 Čekatelství mezinárodního šampiona obedience (FCI-CACIOB)

Čekatelství FCI-CACIOB je uděleno **ve třídě 3** vítěznému psu (pokud se jedná o samce, musí mít obě varlata), pokud získal známku **výborná / 1. Cena**; a pes, který se **ve třídě 3** umístil jako druhý v pořadí (stejná podmínka, pokud je to samec) a získal rovněž známku **výborná / 1.cena**, je mu udělen reserve FCI-CACIOB. Aby mohla být tato čekatelství potvrzena FCI, pes musí být zapsán v plemenné knize (nebo registru) členského státu FCI nebo smluvního partnera.

Psi, kterým byl udělen FCI-CACIOB a reserve FCI-CACIOB, by měli získat cenu nebo rozetu ideálně jak v barvách obedience (černá, červená, žlutá), tak v barvách, které určují FCI-CACIOB (bílá) a reserve FCI-CACIOB (oranžová). [např. základ kokardy a stuhy je bílý (oranžový) a menší rozetky nahoře mají barvy černou – červenou – žlutou]. Měl by být rovněž uveden text FCI-CACIOB a reserve FCI-CACIOB.

## V. VŠEOBECNÉ ZÁSADY A SMĚRNICE K PROVÁDĚNÍ A POSUZOVÁNÍ JEDNOTLIVÝCH CVIKŮ

Pravidla a směrnice k provádění a posuzování cviků se skládají ze

- základní části, která obsahuje provádění a posuzování všech cviků ve třídách 1, 2 a 3 a
- popisné části, která obsahuje popis, provedení a posuzování jednotlivých cviků.

Pokud není v jednotlivých cvicích výslovně uvedeno jinak, platí pro všechny cviky tyto všeobecné zásady a směrnice k provádění a posuzování cviků.

Pokud se vyskytne případ, který není podchycen touto směrnicí, rozhodne o řešení nebo hodnocení rozhodčí. Výrok rozhodčího je konečný a žádný soutěžící ho nesmí zpochybňovat.

### 16. Všeobecné zásady pro provádění a posuzování všech cviků

Tyto zásady platí pro všechny cviky, pokud přímo v popisu cviku není uvedeno jinak.

#### 16.1 Provádění cviků

1. Národní pravidla mohou předepisovat, že všichni psi musí být zkontrolováni před vstupem do soutěžního prostoru a mohou také stanovit, že pes by měl dovolit rozhodčímu, aby se jej dotkl.
2. Rozhodčí může zvolit pořadí, v jakém mají být cviky prováděny. Pořadí musí být stejné pro všechny soutěžící.

Psovod smí vynechat jeden nebo více cviků. **Avšak u spojených cviků ve třídě 3, jako jsou 3.1 & 3.2 (skupinové cviky) nebo 3.3 & 3.4 (chůze u nohy a odkládání za chůze) není možné přeskočit jen jeden z nich, přeskočit je možné jedině oba cviky společně.** Psovod musí předem informovat stewarda i rozhodčího, které cviky vynechá, ideálně před začátkem soutěže, ale v každém případě před zaujetím výchozí pozice pro daný cvik.

V případě vynechání skupinového cviku (cviků) je rozumné o tom informovat včas, aby to mohlo být zohledněno již při plánování skupin.

V některých zemích mohou národní pravidla vyžadovat povinnou účast na skupinových cvicích. To musí být uvedeno zvlášť.

3. Cvik začíná a končí v základní pozici. Základní pozicí se rozumí, že pes sedí po levé straně psovoda.

4. Ve všech cvicích, kromě cviku “Chůze u nohy”, se psovod pohybuje v normálním tempu. Součástí cviku “Chůze u nohy” může být také chůze v pomalém a rychlém tempu, podle toho, o jakou se jedná třídu.  
U cviku 3.4 může také být chůze v rychlém tempu.
5. Všechny cviky začínají tím, že steward zavede psovoda se psem na výchozí bod, a pes sedí v základní pozici a steward oznámí: “Cvik začíná” nebo “Začátek cviku”. Skupinové cviky začínají tím, že psovodi se psy stojí v řadě a steward oznámí: “Cvik začíná” nebo “Začátek cviku”.
6. Psovod si na výchozím bodě připraví (povelem) psa do základní pozice a měl by být během velmi krátké doby připraven k provedení cviku. U třídy 1 může být tolerance přípravy nepatrně delší než u tříd 2 a 3, kde by již psovodi měli být schopni začít cvik velmi krátce poté, co se dostanou na výchozí bod.
7. Všechny cviky končí, jakmile steward oznámí “Konec cviku” nebo “Děkuji”.
8. U všech cviků, pokud není u cviku uvedeno jinak, dává steward psovodovi pokyn k povelování psa ve všech fázích cviku, a to i tehdy, pokud to není systematicky uvedeno v popisu cviku.
9. Je zcela na psovodovi, zda se rozhodne dát druhý povel /povel navíc a kdy.
10. Pokyny stewarda (slovní formulace), které jsou uvedeny v tomto řádu, jsou jen příkladné. Je velmi důležité, aby pokyny byly srozumitelné jak psovodům, tak rozhodčím. To znamená jak význam, tak hlasitost. Nadměrná hlasitost se však nedoporučuje.
11. Je zakázáno psa upozorňovat na / nebo ukazovat místa a směry před nebo během cviků (kromě těch, které se týkají probíhajícího cviku), anebo na výchozím bodě. Taková aktivita vede k nesplnění cviku.

## **Obojek a vodítko**

12. Ve třídě 1 může psovod přivést psa do soutěžního prostoru na vodítku. Po celou dobu provádění cviků musí mít vodítko schované mimo dohled psa. Může ho také položit na stewardův stůl nebo nechat za páskou. Při opuštění soutěžního prostoru si psovod může psa zase připnout na vodítko. Během skupinových cviků musí mít pes na sobě obojek. Spolu s ním je povolen i antiparazitní obojek.
13. Ve třídách 2 a 3 musí psovod nechat vodítko mimo soutěžní prostor za páskou nebo na stole u stewarda. Toto platí pro všechny cviky. Během skupinových cviků musí mít pes na sobě obojek. Je na rozhodnutí psovoda, zda jej bude mít i při provádění ostatních cviků. Spolu s ním je povolen i antiparazitní obojek.
14. Mezi cviky se pes nachází v blízkosti psovoda. Nemusí být v základní pozici nebo pod povel, ale měl by být vedle psovoda (vlevo / vpravo) a pod kontrolou. Pokud je z nějakého důvodu prodlený při pohybu od jednoho cviku ke druhému, je možné psa položit, ale nesmí být z tohoto místa přivoláván k pokračování v dalším cviku. Psovod se musí vrátit ke psovi a společně by měli pokračovat na další výchozí bod.

15. Psovod se pohybuje přirozeně a po rovné dráze. Neurčitý nebo zmatený pohyb, příliš výrazná gesta, signály nebo řeč těla nebo nepřirozený pohyb končetin, jsou penalizovány. Obraty do stran a čelem vzad by měly být 90° a 180° a po obratu čelem vzad by se psovod měl vracet po své původní dráze.
16. U cviků, kde psovod míjí svého psa, by měla být dodržena vzdálenost cca 0,5 m mezi psovodem a psem. Pokud není u daného cviku uvedeno jinak, psovod může míjet psa z kterékoli strany.
17. Směry vpravo/vlevo (např. u směrového aportu) jsou míněny z pohledu psovoda, tzn., že psovod, který stojí na výchozím bodě, se dívá do směru po své pravé / levé ruce, když vysílá psa.

Nicméně u skupinových cviků je směr zleva doprava dán z čelního pohledu na psy. 1 = vlevo (left).... 4 = vpravo (right).

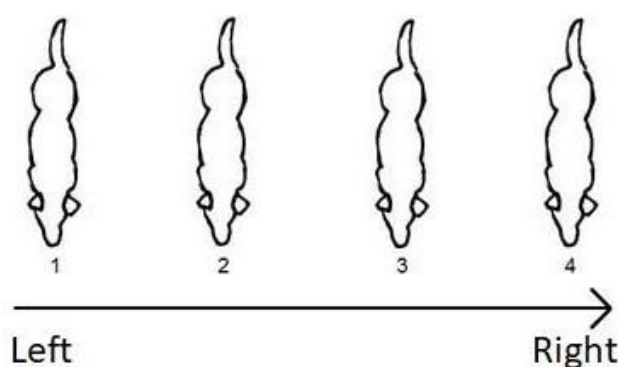

18. Během cviků se psovod nesmí psa dotýkat nebo jej hladit ani ho jinou formou povzbuzovat. Takové chování znamená nesplnění cviku. Po ukončení každého cviku je povoleno lehké povzbuzení (např. vyslovení pochvaly "To je dobře, pašák" nebo mírné poplácání).
19. Pamlsky nebo hračky, jako jsou míčky nebo přetahovadla, nejsou v soutěžním prostoru povoleny ani během cviků, ani mezi nimi. Jestliže rozhodčí zjistí, že psovod v soutěžním prostoru má nebo používá pamlsky nebo hračky, diskvalifikuje ho.
20. U směrových cviků psovod nesmí na výchozím bodě psovi ukazovat směry nebo se jej dotýkat, dokonce ani před cvikem. Toto vede k nesplnění cviku.  
Nicméně krátký "hand touch" je na výchozím bodě povolen před začátkem cviku. Musí být rychlý a nesmí působit dojmem ukazování směrů a musí se nos psa dotknout psovodovy dlaně, nikoli psovod psa.
21. V případě nadměrného povzbuzování, hraní nebo dovádění, skákání do náručí psovoda, kroužení kolem psovoda, probíhání mezi nohama psovoda (slalom) atd., uděluje rozhodčí psovodovi varování a:
  - ve třídách 1 a 2 se toto chování promítne do hodnocení všeobecného dojmu,
  - ve třídě 3 rozhodčí ukáže žlutou kartu,
  - druhý takový incident znamená ve všech třídách diskvalifikaci.
  -

22. Rozhodčí musí ukončit cvik, jestliže pes viditelně není schopen nebo ochoten cvik provést. Takový cvik je hodnocen jako nesplněný.

### Nesprávná práce psa, štěkání a kňučení:

23. Rozhodčí má právo psa z další soutěže vyloučit, pokud nepracuje správně, nebo pokud ruší nepřetržitým štěkáním nebo kňučením.
24. Štěkání a kňučení během cviku má také vliv na známku.
25. V případě, že pes štěká nebo kňučí jak při provádění cviků, tak mezi nimi, uděluje rozhodčí psovodovi varování a:
- ve třídách 1 a 2 se toto chování promítne do hodnocení všeobecného dojmu,
  - ve třídě 3 rozhodčí ukáže žlutou kartu,
  - druhý takový incident znamená ve všech třídách diskvalifikaci.
26. Výška překážky u všech skoků by neměla být přibližně stejná, jako vyšší, než přibližná kohoutková výška psa a podle toho se upravuje výška překážek směrem nahoru nebo dolů. Maximální výška překážky ve třídě 1 & 2 je 50 cm a ve třídě 3 je to 60 cm.

### Chůze u nohy:

27. Chůze u nohy je ve všech třídách prováděna bez vodítka.
28. Neupoutaný pes musí ochotně následovat psovoda po jeho levé straně, s lopatkou na úrovni psovodova levého kolena, a měl by se pohybovat paralelně s dráhou psovoda. Vzdálenost mezi psem a psovodem by měla být zřetelná. Vzdálenost je do jisté míry závislá na velikosti psa. Pes by se neměl opírat o psovoda, dotýkat se psovoda nebo jakkoli rušit psovoda nebo naopak. To jsou vážné chyby.

Podle toho, ve které třídě, je chůze u nohy prověřována ve dvou nebo třech různých tempích / rychlostech: normální, pomalá a rychlá chůze. V rámci cviku chůze u nohy jsou rovněž podle třídy prověřovány obraty vpravo a vlevo, obraty čelem vzad, zastavení a úkroky do různých směrů. Toto je podrobně uvedeno u každé třídy v popisu cviku chůze u nohy.

Psovod by se měl pohybovat přirozeně a jasně rozlišovat mezi různými tempy v průběhu cviku (normální, pomalé a rychlé). Psovod by měl pohybovat rukama i nohama přirozeným způsobem a neměl by jakkoli napomáhat řečí těla, včetně např. rukou nebo nohou.

Pes by se měl také pohybovat přirozeným způsobem. Pes se může dívat na psovoda a projevat aktivní zájem udržovat oční kontakt. To je dokonce žádané, ale nesmí to vést k nepřirozené poloze hlavy nebo těla nebo nepřirozenému úhlu krční a horní linie (páteře), například v úhlu menším než 90°. Co je považováno za přirozenou linii krku a hřbetu, závisí také na plemeni. To je třeba brát v úvahu.

29. U cviků, kde je hodnocena chůze, si může psovod zvolit, jak bude provádět obrat čelem vzad (obrat o 180°), zda vlevo nebo vpravo. Tzv. německá otočka je rovněž akceptována (pes těsně obchází psovoda po jeho pravé straně). Po obratu čelem vzad by se psovod měl pohybovat po přibližně stejné dráze, po jaké šel, než se otočil.
30. Obraty vlevo a vpravo během chůze u nohy jsou prováděny v pravém úhlu (90°). Psovod by neměl otáčet hlavu, kroutit rameny nebo používat jinou řeč těla ani dávat signály nohama.
31. Povel "K noze" *smí být dán* vždy při vykročení, při změně rychlosti a při úkrocích do různých směrů a také při obrazech na místě (vlevo, vpravo, čelem vzad).
32. Jestliže se psovod zastaví, pes musí okamžitě a bez povelu zaujmout základní pozici.
33. Chůze vzad na delší vzdálenost ve třídách 2 a 3 by měla začínat v základní pozici (ze zastavení) a končit v základní pozici (zastavením).  
Rovněž cvik 3.4 (odložení za pochodu ve třídě 3) by měl začínat a končit v základní pozici.  
Viz všeobecné zásady pro posuzování chůze u nohy (63) a konkrétní popisy provedení cviku chůze u nohy v každé třídě.

### Povely a posunkové povely:

34. Povely, které jsou uvedeny v tomto řádu, jsou doporučeny. Jako povely lze akceptovat i jiná dostatečně krátká slova.
35. Povel "K noze" smí být dán při každém vykročení a povel "Zůstaň" je povolen pouze u cviků, ve kterých psovod psa odkládá nebo se otáčí od psa. U cviků "Odkládání za pochodu s polohami" je však povolen pouze (jeden) povel pro polohu, nikoli další povel "Zůstaň".
36. Všechny povely musí být hlasové, tzn., že všech cviků musí být použity hlasové povely a musí být zřetelné. Rozhodčí musí mít možnost jasně slyšet povely dané psovi. Nadměrná hlasitost však není žádoucí a může snížit známku.  
U některých cviků mohou být kromě hlasového povelu použity posunky rukou, ale musí být dány současně s hlasovým povellem. Pokud je povolen i posunkový povel, je to uvedeno v popisu cviku (viz také bod 40). Posunky musí být krátké, nesmí trvat déle než hlasový povel a nesmí zahrnovat žádnou jinou řeč těla.  
U cviku přivolání se zastavením je možné použít pro zastavení jednu nebo obě ruce, jednu nebo obě ruce je možné použít také u ovladatelnosti na dálku. Pouze jedna ruka je povolena v případě směřování psa.
37. Pojem 'řeč těla' znamená pohyb tělem (nemusí se jednat nutně o kroky), naklánění nebo otáčení těla, hlavy nebo ramen a rovněž také dávání signálů nohama nebo rukama. To vše snižuje známku v závislosti na závažnosti a situaci.  
Psovod smí rychle otočit hlavu do směru, kam má být pes poslán a psovod se může rychle ohlédnout, když přivolává psa zezadu, např. **ze čtverce**. Také může být použito malé, velmi krátké kývnutí hlavy, když je pes poslán na prostřední činku u cviku směrový aport, třída 3.
38. U cviků, kde má psovod klidně stát, znamenají úkroky při vydávání povelu nesplnění cviku.



39. Posunkové povely se nesmí nikdy používat, jestliže je pes vedle psovoda v základní pozici a jsou přísně penalizovány. Snížení známky může být o 2 - 4 stupně v závislosti na intenzitě, situaci a délce trvání. Pokud jsou spojeny ještě s řečí těla (pomocí tělem), snížení známky je vždy ještě vyšší.
40. U směrových cviků nebo tam, kde je třeba znovu nasměřovat psa, který je od psovoda vzdálen, jsou posunkové povely povoleny současně s hlasovým povel. Takovými cviky, nebo jejich části jsou obíhání skupiny kuželů, vyslání do kruhu a do čtverce a směrový aport. Zde se nesnižuje známka za současně použitý posunkový povel, penalizován je pouze druhý povel nebo povel pro přesměrování.

### **Přivolání a aportovací cviky:**

41. Jméno psa může být kombinováno s povel pro přivolání ve všech cvicích/situacích, kde se pes přivolává. Jméno a povel musí být těsně spojeny tak, aby jméno s povel nepůsobily dojmem dvou samostatných povelů. Je také dovoleno použít pouze jméno psa.
42. U přivolávacích a aportovacích cviků se pes může buď rovnou přiřadit do základní pozice anebo si nejprve předsednout před psovodem. Pokud pes předsedá, musí po pokynu stewarda na povel psovoda okamžitě a těsně kolem/u psovoda zaujmout základní pozici. Toto ustanovení platí také pro skok přes překážku.
43. U přivolávacích a aportovacích cviků není třeba rozhodčího předem informovat, zda se pes rovnou přiřazuje, či zda nejprve předsedá. Pokud je cvik proveden elegantně, může být zadán plný počet bodů bez ohledu na to, jaký byl záměr. To platí také pro cvik 3.4 ve fázích přivolání.
44. Pokud je předmět/činka odhozen neúmyslně na nevhodné místo (odskočí mimo soutěžní prostor nebo na místo, kde na něj nelze dosáhnout anebo není hozen přes překážku anebo je hozen příliš blízko), musí být hod opakován. To může být také volba psovoda. Steward sebere činku a předá ji psovodovi. Nicméně druhé odhození znamená snížení známky o 2 stupně. Pokud se ani na podruhé nepodaří předmět korektně odhodit, cvik není nesplněn (=0)
45. Není dovoleno, aby pes před začátkem cviku uchopil činku/aportovací předmět. Pokud se tak stane, nemůže být ve třídě 1 udělena vyšší známka než 5, ve třídách 2 & 3 to znamená nesplnění cviku.
46. Psovod má právo zvolit si velikost činky, se kterou bude pracovat. Ve třídě 1 může psovod použít svou vlastní dřevěnou činku. Ve třídách 2 a 3 je národní rozhodnutí, zda psovodi mohou používat vlastní činky, nebo ne. Činky musí odpovídat popisu **v odd.13**. Rozhodčí zkontroluje, zda taková činka odpovídá požadavkům.

## **16.2 Posuzování jednotlivých cviků**

### **Seznámení se základními principy posuzování cviků**

Základním principem posuzování je, že pokud dojde k chybě, snižuje se známka. Za některé chyby se snižuje o 1, za některé o 2 a za některé i o 3 stupně atd., v závislosti na typu chyby.

Uplatňujeme také zásadu, že ve všech cvicích a třídách se za stejnou chybu strhává stejný počet bodů. Penalizace za chybu tedy ve většině případů nezávisí na třídě nebo cviku. Podstatné je, že se strhává za určitou chybu.

Chybou může být, když

- pes (nebo psovod) udělá něco špatně,
- pes (nebo psovod) zanedbá vykonání něčeho na povel,
- pes jedná o své vlastní vůli.

Chybou je rovněž neposlušnost, neochota apod.

V některých případech je zapotřebí dát druhý povel, např. pes na začátku cviku neuposlechne povel lehni. Proto je třeba dát druhý povel pro položení. Chybou tedy bylo, že si pes nelehl.

V některých případech zase druhý povel potřeba dát NENÍ, např. pes stojí / leží tam, kde má, ale bez toho, aniž by dostal povel.

Snížení známky by mělo být stejné, bez ohledu na to, zda je nebo není potřeba dát druhý povel. Nedochozí tedy k žádné další penalizaci jen proto, že je potřeba dát nový povel.

Obecně platí, že pokud pes neuposlechne první povel,

- ve třídách 2 & 3 je snížení známky za druhý povel / povel navíc o 2 stupně a
- ve třídě 1 je snížení známky o 1 stupeň; navíc ale
- jsou situace, kdy může být snížení známky za druhý povel / povel navíc o 1-2 stupně. Toto je specifické pro některé cviky a je to uvedeno přímo u cviku.

*Poznámka: Co se týče druhého povelu, jsou ve třídě 1 některé výjimky, jako neuposlechnutí přivolání, kde je penalizace 2 stupně za druhý povel pro přivolání a ovladatelnost na dálku, kde nesplnění povelu pro první změnu polohy je také penalizováno 2 stupni. Viz. podrobný popis posuzování cviku.*

#### Některé příklady chyb a snížení známky:

- Snížení známky za špatnou pozici ve všech cvicích je o 2 stupně, kromě poloh a ovladatelnosti na dálku. Např. u přivolání se zastaveními, v kruhu nebo ve čtverci, pokud provedení zastavení bylo ve všech ostatních aspektech perfektní, je snížení známky za zaujetí špatné pozice o 2 stupně.

Není nezbytně nutné dát druhý (opravný) povel po zaujetí špatné polohy. Známkou to nezlepší. V některých případech je psovod schopen velet a také velí opravný povel. Toto by nemělo být důvodem pro další penalizaci, jestliže pes uposlechne ihned, rychle a výsledek uposlechnutí povelu navíc je perfektní.

*Všimněte si výjimek, popsanych u cviků, například cviky s polohami a ovladatelnost na dálku.*

- Pozdní zastavení u mnoha cviků znamená snížení známky o 3 stupně a v některých případech to může znamenat nesplnění cviku.
- Za samostatné jednání (pes jedná bez povelu) se ve většině cviků strhávají 3 stupně, konkrétně u směrových cviků (viz. bod 67)

47. Posuzování cviků začíná, jakmile psovod zaujme pozici se psem sedícím v základní pozici na výchozím bodě a steward oznámí "Začátek cviku". Posuzování cviku končí, jakmile steward oznámí "Konec cviku" nebo "Děkuji".
48. Všechny odchylky od ideálu musí být penalizovány: každý povel navíc, zdvojené povely, řeč těla a pomoc tělem, křivé zaujetí základní pozice u nohy, vychýlení z paralelní dráhy pohybu atd.

### **Řeč těla**

- Penalizace za pomoc tělem je 1-5 stupňů, v závislosti na síle, délce trvání a frekvenci.
- Za silnou pomoc tělem (trvajícím dlouho, zřetelně a silně, bránění rukou) je snížení známky o 4-5 stupňů.
- Za malé, ale zřetelné signály rukou, jasné naklonění hlavy, je snížení známky o 2-3 stupně.
- Za velmi krátký pohled na psa, lehké, téměř nepostřehnutelné signály rukou nebo nepatrné pokrčení rameny, je snížení známky o 1-2 stupně.
- Ve třídě 1 může být snížení známky za řeč těla shovívavější, ale známka musí být za takové odchylky, jako je řeč těla, snížena.

49. Je velmi důležité, aby byl pes veselý a ochotný plnit povely.

50. Při posuzování rychlosti a tempa musí být zohledněno plemeno a stavba těla psa. Ideál není pro všechna plemena stejný. Pokud pes reaguje na povely okamžitě a ochotně, jeho pohyb je typický pro plemeno a jeho stavbu, udržuje stejné tempo a projevuje zájem o to, co se děje, pracuje přesně a důsledně, měl by být hodnocen ve známce výborná, pokud se neobjeví chyby, odůvodňující snížení známky.

Při uposlechnutí povelů, např. povelů k zastavení, se hodnotí vzdálenost, o kterou se pes posune po vydání povelu pro zastavení. Rychlost psa by měla být taková, aby byl schopen uposlechnout povely (např. povely pro zastavení). „Pro rychlé psy je větší tolerance než pro psy pomalé“ ale neznamená, že vzdálenost může být pro rychlé psy delší, než jaká je uvedena u cviků. Znamená to, že pomalý pes je schopen na povel okamžitě zastavit. Kroky po vydání povelu jsou velkou chybou. Také pokud se pes po povelu pro zastavení sklouzne dopředu, vzdálenost se hodnotí, jako kdyby pes dělal kroky.

### **Povely / Druhé povely / Povely navíc**

51. Základním pravidlem ve třídě 1 je, že za druhý povel / povel navíc se strhává 1 stupeň. Třetí povel znamená nesplnění cviku nebo jeho části.

Toto základní pravidlo má ve třídě 1 dvě výjimky - přivolání (1.4) a ovladatelnost na dálku (1.6):

- Ve všech třídách, ve všech cvicích a situacích, kde je přivolání, je druhý povel / povel navíc penalizován snížením známky o 2 stupně.
- Ve všech třídách, všech cvicích ovladatelnosti na dálku (1.6, 2.8, 3.10) je snížení známky

za první povel navíc pro změnu polohy o 2 stupně. Poté jsou všechny druhé povely pro zaujetí polohy hodnoceny snížením známky o 1 stupeň.

Základním pravidlem ve třídách 2 & 3 je, že za druhý povel / povel navíc se strhávají 2 stupně a třetí povel znamená nesplnění cviku nebo jeho části.

Pokud psovod nedá hlasový povel (zřetelně) nebo dá pouze posunkový povel, strhávají se ve všech třídách 2 stupně.

Všimněte si, že snížení známky za povely navíc jsou ve skutečnosti penalizacemi za chyby. V některých případech je chybou neuposlechnutí prvního povelu. Viz. úvod do posuzování.

Částí cviku je myšleno např. posazení na konci cviku, poloha u ovladatelnosti na dálku nebo poloha ve cvicích 2.3 a 3.4.

U směrových cviků a u ovladatelnosti na dálku může být snížena známka o 1-2 stupně za druhý povel. Viz. instrukce u těchto cviků 1.5 & 1.6 a 2.5 & 2.8 a 3.6 & 3.10.

52. Jakékoli trestání psa vede k diskvalifikaci psovoda i psa.
53. Jestliže se psovod dotkne psa během cviku, cvik není splněn (=0). Může to být i důvodem pro varování.  
Jeden "hand touch" (dotek ruky), který je povolen na výchozím bodě znamená, že se pes jednou dotkne (špičkou svého čenichu) psovodovy dlaně. Toto je povoleno pouze před začátkem cviku.
54. Jestliže se psovod dotýká psa během provádění cviků nebo mezi cviky, může to být vyloženo jako trestání psa a psovod a pes mohou být diskvalifikováni.
55. Pokud pes nezaujme základní pozici na výchozím bodě (tj. sedni nebo lehni), cvik není splněn (=0).
56. Pokud pes nezaujme konečnou pozici (sedni) na konci cviku,
  - ve třídě 1 může být hodnoceno maximálně známkou 8; známka se sníží o 1 stupeň za neuposlechnutí prvního povelu pro sedni a o 1 stupeň za nezaujetí konečné pozice.
  - ve třídách 2 & 3 může být udělena známka max. 7.
57. Pokud pes na začátku cviku nesedí vedle psovoda klidně, nemůže být hodnoceno lépe než známkou 8.
58. Pokud psovod dělá kroky při vydávání povelů, cvik není splněn (=0).
59. Pokud se pes při přivolání nebo při přinášení předmětů dotkne psovoda (nepatrně, lehce) při předsednutí nebo při přiřazení, měla by být známka snížena o 1 – 2 stupně. Pokud do psovoda vrazí nebo se s ním srazí, nemůže být udělena vyšší známka než 7.
60. Štěkání, i ojedinělé, nebo kňučení během cviku snižuje známku. V případě štěknutí (kňučení) může být udělena známka maximálně 7, a pokud pes štěká (nebo kňučí) hodně, může být snížení známky vyšší. Nepřetržité štěkání (kňučení) znamená nesplnění cviku (=0). Pokud pes

štekne jen jednou velmi krátce na začátku (nebo na konci) cviku, třebaže z přílišného nadšení, strhává se minimálně 1 stupeň. Nepřetržitě štekání, které se opakuje v několika cvicích, vede k diskvalifikaci. Totéž platí pro kňučení.

61. Přidržování psa za obojek mezi cviky vede k varování a ke snížení známky za celkový dojem; ve třídě 3 pak ke žluté kartě, případně k červené, pokud je potřeba varování udělit opakovaně.
62. Pokud se pes v soutěžním prostoru vyprázdní:
  - ve třídě 1 během cviku, cvik není splněn (=0) a celkový dojem je anulován (=0).
  - ve třídě 1, mezi cviky, celkový dojem je anulován (=0).
  - ve třídách 2 & 3 během nebo mezi cviky, pes je diskvalifikován.

## **Chůze u nohy, pravidla posuzování**

Viz. všeobecné zásady (27–23) a popisy cviku v každé třídě.

63. Při posuzování chůze u nohy by měl být brán v úvahu jak celkový obraz, tak detaily provedení. Snížení známky za chůzi u nohy závisí na četnosti chyb a jejich závažnosti a intenzitě.

Prvky, které je třeba hodnotit u všech cviků chůze u nohy: Pohyb psovoda i psa musí být přirozený. Pes by měl důsledně, pozorně, aktivně a v řádném kontaktu a dobře motivován následovat psovoda po jeho levé straně a udržovat svou pozici a vzdálenost od psovoda po celou dobu provádění cviku, a to i při obrazech do stran, obrazech čelem vzad i v různém tempu. Pes by měl udržovat pozici s lehkostí a bez stresu a tlaku a neměl by vypadat, jako by často hledal správnou pozici při chůzi.

Psovod by se měl pohybovat normálně a zřetelně předvést všechna požadovaná tempa (normální, pomalé a rychlé). Pokud se psovod a pes pohybují pomalu nebo pokud různá tempa nejsou předvedena zřetelně, měly by být známka snížena o 2–3 stupně.

Pomalé nebo váhavé usednutí, nesednutí v zastaveních, a povely navíc v jakékoli fázi jsou chybami. Nedokonalý směr (ne rovnoběžný, křivý, do oblouku) během chůze u nohy nebo v základní pozici, by měl vést ke snížení známky o 1–3 stupně v závislosti na míře a četnosti chyb. Zpomalení a zastavení před, během nebo po zatočení a zastaveních také snižuje známku.

Vzdálenost mezi psem a psovodem musí být patrná, tj. měla by být patrná malá mezera mezi nimi. Předbíhání, zaostávání, chůze psa bokem a ve velké vzdálenosti od psovoda jsou velké chyby. Známkou by měla být snížena o 2–5 stupně, pokud pes jde velmi těsně u psovoda, ještě více, pokud pes ruší psovoda nebo mu překáží a ještě více, pokud se pes při chůzi často dotýká psovoda nebo se na něj tlačí. Známkou by měla být snížena o 2–5 stupňů, pokud pes psovoda ruší nebo mu překáží, pokud se pes při chůzi psovoda často dotýká, pokud pes psovoda předbíhá/tlačí se na něj, anebo naopak pes zaostává nebo se pohybuje ve velké vzdálenosti (široko) od psovoda. Toto jsou velké chyby.

Cvik není splněn (=0), pokud předbíhání a zaostávání pokračuje nebo narážení jednoho do druhého je časté nebo vážné anebo pokud je vzdálenost mezi nimi příliš malá.

Cvik může být nesplněn (=0), pokud pes opustí psovoda, zaostává nebo následuje psovoda ve vzdálenosti větší než půl metru po většinu cviku (zaostávání nebo chůze ve velké vzdálenosti). Přirozený pohyb mimo jiné znamená, že linie krku a zad jsou přirozeně. Pes může sledovat psovoda a **udržovat oční kontakt projevovat aktivní zájem**. Ten ovšem nesmí vést k extrémům, jako např. nepřirozená poloha hlavy nebo nepřirozený úhel mezi krkem a linií hřbetu (páteře), např. úhel menší než 90°. Pokud pes sleduje psovoda ze strany (nepřirozeně, přehnaně), jedná se o stejně závažnou chybu.

Přirozené držení (nesení) hlavy (úhel) se může u různých plemen lišit.

Chyby plynoucí z přirozeného pohybu psa mohou snížit známku o 2-5 stupně. Pokud jsou zahrnuty ještě další chyby, může to vést až k nesplnění cviku.

#### Nesplnění cviku chůze u nohy (=0)

- Pes, který opustí psovoda nebo pes, který po většinu cviku psovoda následuje ve vzdálenosti větší než půl metru, nesplní cvik (=0).
- Pes, který často kňučí a/nebo štěká během cviku, nesplní cvik.
- Pes, který často potřebuje povely navíc, nesplní cvik.
- Tým, který se plouží nebo zaostává po většinu cviku, cvik nesplní.

### **Předvídání povelu, započetí cviku příliš brzy a jednání psa o své vlastní vůli**

64. Pokud pes na začátku cviku předvídá ještě nevydaný povel (např. nezaujímá správně základní pozici: cuká sebou, stoupá si, ale neposune se dopředu), nemůže být udělena známka vyšší než 8.
65. Ve třídě 1 (u cviků, kde je pes vyslán směrem od psovoda): pokud pes opustí psovoda (zahájí cvik) poté, co byl sice oznámen začátek cviku, ale psovod ještě nedal povel, (např. reakce na stewarda), může být jednou přivolán. Pokud se pes vrátí a poté cvik splní, může být ohodnocen maximálně 7. Pokud se nevrátí, ale pokračuje v provádění cviku, cvik nesplnil.
66. Ve třídách 2 & 3: pokud pes začne vykonávat cvik (opustí psovoda) před tím, než mu psovod dá povel (např. reaguje na stewarda), není zde žádná možnost pro přivolání a cvik není splněn (=0).
67. Pokud pes během provádění cviku jedná o své vlastní vůli (nezávisle), např. se sám zastaví bez povelu nebo si sám lehne bez vydání povelu, platí obecná zásada, že se známka snižuje o 3 stupně. Příklady:
  - Pes samostatně zastaví kdekoli během vyslání do kruhu nebo čtverce (mimo něj) nebo při vyslání pro činku nebo při vyslání k oběhnutí skupiny kuželů / barelu. Pes potřebuje

druhý povel, aby ve cviku pokračoval – snížení známky o 3 stupně.

- Pes zastaví samostatně ve čtverci. Ačkoli zde pes nepotřebuje druhý povel pro pokračování ve cviku, je snížení známky pořád o 3 stupně.
- Pes si sám lehne ve čtverci (nebyl vydán povel pro lehni) a pozice ve čtverci byla rovnou do lehni, je snížení známky o 3 stupně.

## **Opuštění soutěžního prostoru nebo psovoda**

### **Opuštění soutěžního prostoru**

68. Ve třídách 2 & 3: pokud pes opustí během provádění cviku nebo mezi cviky soutěžní prostor a není pod kontrolou (je neovladatelný), je diskvalifikován.
69. Ve třídě 1: pokud pes opustí soutěžní prostor během provádění cviku nebo mezi cviky, má psovod možnost psa dvakrát přivolat. Pokud se pes vrátí, mohou pokračovat v soutěži, ale za celkový dojem nemůže být uděleno více než 5 a cvik, při kterém k tomu došlo, není splněn (=0). Pokud pes opustí soutěžní prostor podruhé, je diskvalifikován.
70. Skupinové cviky:  
Pokud pes opustí soutěžní prostor během provádění skupinových cviků (když je psovod v úkrytu) a běží za psovodem, který je mimo soutěžní prostor (třídy 2 & 3), nepovede to k celkové diskvalifikaci z celé soutěže za předpokladu, že pes je plně pod kontrolou a běží přímo za psovodem. Nicméně cvik není splněn (=0) a ve třídě 2 je známka za celkový dojem snížena na 5, ve třídě 3 je pak udělena žlutá karta.

Ve třídě 1 se psovodi nacházejí uvnitř soutěžního prostoru, takže opuštění soutěžního prostoru psem je posuzováno jako u jiných cviků, celkový dojem sníženo na 5.

### **Vzdálení se od psovoda bez opuštění soutěžního prostoru**

71. Ve třídách 2&3: Pokud se pes vzdálí od psovoda během provádění cviku (přerušit cvik) nebo mezi cviky, a je mimo kontrolu, ale neopustí soutěžní prostor, psovod může psa (jednou) přivolat, přitom nesmí opustit svou pozici. Pokud pes přiběhne, dotčený cvik není splněn (=0), ale pes a psovod mohou pokračovat v provádění dalších cviků.

Ve třídě 2 toto znamená výrazné snížení známky v celkovém dojmu, a nemůže být udělena vyšší známka než 5.

Ve třídě 3 toto vede k varování. Rozhodčí ukáže žlutou kartu.

Pokud se pes nevrátí nebo pokud se vzdálí od psovoda podruhé, následuje diskvalifikace (v obou třídách 2 & 3). Ve třídě 3 rozhodčí ukáže červenou kartu.

72. Ve třídě 1: pokud se pes vzdálí od psovoda během provádění cviku nebo mezi cviky a je mimo kontrolu, psovod může psa dvakrát přivolat, ale nesmí při tom opustit svou pozici. Pokud se pes vrátí ke psovodovi, mohou pokračovat v soutěži, ale bude to mít dopad na hodnocení

celkového dojmu, nemůže být uděleno více než 7 a dotyčný cvik není splněn (=0). Pokud se pes vzdálí od psovoda podruhé, následuje diskvalifikace.

## **Aportovací cviky**

### 73. Upuštění činky / aportovacího předmětu:

Pokud pes upustí předmět, který má přinést (činka, dřívko), ale ze své vlastní iniciativy ho ihned zvedne, nemůže být uděleno více než 7. Pokud je pro zvednutí upuštěného předmětu třeba dát další povel "aport", maximální známka je 5. Pokud pes upustí předmět (činku/dřívko) vedle psovoda a psovod jej zvedne, aniž by učinil krok, může být ohodnoceno známkou 5 za předpokladu, že pes zaujme správně základní pozici. Pokud předmět spadne na zem díky psovodově neopatrnosti poté, co byl dán povel pro pouštění, nemůže být hodnoceno známkou vyšší než 7.

### 74. Žvýkání nebo překusování aportovacího předmětu (činky/dřívka)

Žvýkání nebo překusování aportovacího předmětu snižuje známku o 2-3 stupně. Pokud je žvýkání intenzivní, nemůže být udělena známka vyšší než 5. Velmi silné překusy nebo rozkousnutí předmětu znamená nesplnění (=0). Pes si ale může sám jednou upravit lepší držení aportovacího předmětu bez snížení známky.

Nepuštění předmětu na povel psovoda a jeho pevné držení i po povelu pro pouštění je vážnou chybou a známka by měla být příslušně snížena.

## **Celkový/všeobecný dojem**

### 75. Při těch soutěžích, kde jsou cviky (ve třídách 1 & 2) rozděleny do několika soutěžních prostorů tak, že danou třídu posuzují dva nebo více rozhodčích, např. jeden rozhodčí má část cviků a druhý rozhodčí zbytek cviků, hodnotí oba rozhodčí celkový dojem na základě práce psa ve svém soutěžním prostoru; výsledná známka za celkový dojem se vypočítá jako průměr známek, udělených každým rozhodčím.

Nicméně, pokud však Zkušební řád v souvislosti s určitými chybami uvádí, že za celkový dojem nelze udělit známku vyšší než 7 nebo než 5, anebo v některém případě, že celkový dojem dojem je 0, pokud pes ..., nemůže být výsledná známka za celkový dojem vyšší, i když by ostatní rozhodčí udělili vyšší známky. Konečná známka může být nižší, pokud ostatní rozhodčí udělili nižší známky.



## VI. PRAVIDLA A PROVÁDĚCÍ SMĚRNICE PRO VYKONÁVÁNÍ A POSUZOVÁNÍ JEDNOTLIVÝCH CVIKŮ

### TŘÍDA 1

#### CVIK 1.1 Odložení v sedě ve skupině, 1 minuta, psovodi v dohledu [Koef. 3]

**Povely:** "Sedni" – ("Zůstaň")

**Provedení:**

Skupinu tvoří minimálně tři, maximálně šest psů. Psovodi přicházejí do soutěžního prostoru se psy na vodítku a když stojí na výchozím bodě se psem v základní pozici, psy odpoutají. Vodítko musí být uloženo tak, aby nebylo vidět.

Cvik začíná, jakmile všichni psovodi ve skupině stojí s odpoutanými psy v základní pozici v řadě ve vzdálenosti přibližně tři metry (3 m) od sebe a steward oznámí "Začátek cviku – poslední povel a od psa". Cvik končí poté, co se všichni psovodi přiřadí ke svým psům a steward oznámí "Konec cviku".

Psovodi odejdou společně od psů do vzdálenosti přibližně 15 metrů k okraji soutěžního prostoru a otočí se čelem ke psům. Po uplynutí jedné minuty (1 min.) se na pokyn stewarda psovodi vrací směrem ke psům, které míjejí ve vzdálenosti přibližně 0,5 m a zastaví se přibližně 3 metry za nimi. Na pokyn stewarda se vrací ke svým psům. Doba jedné minuty se začíná počítat, jakmile všichni psovodi dosáhnou vzdálenosti 15 metrů a otočí se čelem ke psům.

**Pokyny k posuzování:**

Pes, který nevydrží sedět (výchozí pozice, dva povely, viz všeobecné zásady, bod 55), postaví se, lehne si nebo se posune o více než délku svého těla, cvik nesplnil (=0). Pokud si pes lehne nebo se postaví po uplynutí časového limitu jedné minuty psovodi dostávají / dostali pokyn k návratu ke svým psům, nemůže být uděleno více než 6.

Jakýkoli pohyb snižuje známku. Neklid, jako přenášení váhy ze strany na stranu nebo přešlapování, snižuje známku. Pes může otočit hlavu a rozhlédnout se a může projevit zájem, pokud dojde k vyrušení nebo hluku uvnitř nebo vně soutěžního prostoru. Toto by nicméně nemělo vyvolávat dojem neklidu nebo úzkosti.

Jestliže pes štěkne, snižuje se známka o 1-2 stupně; pokud štěká několikrát za sebou, je snížení známky ještě vyšší. Pokud štěká téměř celou dobu, cvik není splněn (=0). To samé platí pro kňučení.

Pokud se pes postaví a přiblíží se k jinému psovi tak, že hrozí výrazné vyrušení nebo konflikt, cvik musí být ukončen a poté opakován všemi psy, kromě toho, který vyrušení způsobil. **Pes, který zapříčinil vyrušení, je diskvalifikován.**

## CVIK 1.2 Chůze u nohy [Koef. 4]

**Povel:** "K noze"

**Provedení:** Poznámka: Všeobecné zásady popisují detailně provádění a posuzování cviku chůze u nohy. Viz Všeobecné zásady pro cvik chůze u nohy, bod 27-32.

Chůze u nohy je ve třídě 1 prověřována v normálním tempu ve spojení s obraty vlevo a vpravo, čelem vzad a zastaveními. Chůze je rovněž prověřována v rychlém tempu, ale pouze s obraty vpravo. Mezi normálním a rychlým tempem by měl být zřetelný rozdíl v rychlosti. Pes musí být také prověřen tak, že psovod udělá dva nebo tři kroky vpřed a vzad. Všichni účastníci dané zkoušky či závodu provádějí chůzi podle stejného schématu.

Doporučená doba: Přibližně 1 min. Mělo by být bráno v úvahu, že některá plemena nebo psovodi potřebují nepatrně více nebo méně času na projití stejného schématu / vzdálenosti.

### **Pokyny k posuzování:**

Poznámka: Všeobecné zásady podrobně popisují provádění a posuzování chůze. Viz všeobecné zásady pro posuzování cviku chůze u nohy, bod 63. Tyto by měly být dodrženy, ale měla by rovněž být brána v úvahu třída, ve které je chůze posuzována.

Pes, který opustí psovoda nebo jde v průběhu většiny cviku ve vzdálenosti větší než půl metru od psovoda, cvik nesplnil (=0). Pokud se psovod a pes pohybují pomalu (v normálním i rychlém tempu), snižuje se známka o 2-4 stupně. Zaostávání psa je hrubou chybou a mělo by snížit známku o 2-5 stupňů.

Nedostatek kontaktu a povely navíc jsou chybou. Pokud se pes při provádění chůze pohybuje šikmo (ne paralelně, bokem), mělo by to znamenat snížení známky o 1-3 stupně. Zpomalování a zastavování před, v průběhu nebo po obrazech znamená snížení známky.

Pohyb psa (i psovoda) při provádění chůze u nohy musí být přirozený. Nepřirozená pozice psa nebo přehánění jsou velkou chybou. To samé platí pro psovody. Může to dokonce vést k nesplnění cviku.

Vzdálenost mezi psem a psovodem musí být zřetelná. Znamka by měla být snížena, pokud pes psovoda ruší nebo mu překáží a nebo pokud se pes při chůzi často dotýká psovoda a nebo se o něj opírá. Znamka by měla být snížena, pokud se pes pohybuje velmi blízko psovoda, ještě více, pokud psovoda ruší nebo mu překáží, a ještě více, pokud se pes o psovoda opírá nebo se psovoda dotýká.

## CVIK 1.3 Odložení do stůj / sedni / lehni za chůze [Kof. 3]

**Povely:** “K noze” – “Stůj / Sedni / Lehni ” – “Sedni”

**Popis:** Rozhodčí určí, kterou ze tří poloh stůj / sedni / lehni má pes zaujmout. Rozhodčí nebo steward informuje soutěžící před začátkem soutěže (třídy), která poloha bude použita. Poloha je stejná pro všechny psy ve třídě 1.

**Provedení:** Všechny fáze cviku jsou vykonávány na pokyn stewarda.

Psovod a pes vychází z výchozího bodu v přímém směru normálním tempem. Po přibližně 10 metrech psovod odkládá psa (aniž by se sám zastavil) do polohy stůj / sedni / lehni a pes musí okamžitě zaujmout správnou polohu. Druhý povel pro polohu není povolen a vede k nesplnění cviku (=0).

Poté psovod pokračuje asi 10 metrů na místo obratu (místo je označeno např. značkou nebo kuželem), otočí se a zůstane stát čelem ke psu. Po přibližně třech vteřinách se na pokyn stewarda psovod vrací směrem ke svému psu po přibližně stejné dráze, jako šel od psa, mine jej ve vzdálenosti přibližně 0,5 m tak, že ho má po své levé straně, a po 1–2 metrech za psem se na pokyn stewarda otáčí, vrací se ke psu, a na pokyn stewarda jej velí do základní pozice.

### **Pokyny k posuzování:**

Poznámka: Ve cvicích s polohami jsou sníženy známky za zaujetí špatné polohy přísnější než v jiných cvicích.

Cvik není splněn, když

- pes zastaví v nesprávné poloze (viz výjimky níže),
- pes změnil správnou polohu dříve, než se psovod otočí (viz výjimky níže),
- pes zaujme polohu před vydáním povelu psovodem,
- pes dostane druhý povel pro splnění polohy nebo
- když se psovod zastaví před / při vydání povelu psovi.

Nicméně pokud pes zaujme na povel špatnou polohu okamžitě a perfektně, může být udělena známka 6 za předpokladu, že cvik byl ve všech ostatních aspektech perfektní.

Pokud se pes okamžitě a perfektně zastaví na povel psovoda ve správné poloze, ale změní ji před tím, než se psovod otočí, může být udělena známka 6 za předpokladu, že cvik byl ve všech ostatních aspektech perfektní a pes pouze změnil polohu, aniž by se pohnul z místa.

Aby mohla být udělena známka, pes musí po vydání povelu zaujmout polohu v rámci jedné tělesné délky.

Cvik také není splněn, jestliže pes vyjde psovodovi vstříc, nebo následuje psovoda, který ho míjí, a délka posunu je větší než jedna délka těla psa. Pokud je délka posunu rovna délce těla psa, nemůže být udělena známka vyšší než 5.

Pokud pes změní původně správnou polohu poté, co se psovod otočí u značky/kuželu, nemůže být udělena známka vyšší než 7.

Jestliže psovod změní tempo / zpomalí / zrychlí před vydáním povelu, nemůže být udělena známka vyšší než 8. Posunky rukou a řeč těla při vydání povelu k odložení jsou hrubé chyby a budou přísně penalizovány snížením známky o 1–5 stupně v závislosti na intenzitě a délce trvání. (viz Všeobecné zásady, bod 48)

Při posuzování je nutné věnovat pozornost i chůzi u nohy. Za špatnou chůzi by mělo být snížení známky o 1–2 stupně. Pomalý pohyb a pomalé zaujetí polohy, nebo nedodržení rovné linie při odložení, jsou chyby, za které by měla být snížena známka o 1–4 stupně. Pokud psovod míjí psa po špatné straně, známka by se měla snížit o 1 stupeň.

## **CVIK 1.4 Přivolání [Koef. 4]**

**Povely:** “Lehni” (“Zůstaň”) – “Ke mně” (“K noze”)

**Provedení:** Všechny fáze cviku jsou vykonávány na pokyn stewarda.

Psovod velí psa do lehni a odchází na vyznačené místo ve vzdálenosti 20 – 25 m od výchozího bodu, kde se otáčí. Na pokyn stewarda přivolává psa. Jméno psa může být spojeno s povellem, ale nesmí vyvolávat dojem dvou samostatných slov.

### **Pokyny k posuzování:**

Je důležité, aby pes ochotně reagoval na povel pro přivolání. Pes by se měl pohybovat dobrou rychlostí a v rovnoměrném tempu, alespoň rychlý klus. Neochotná reakce na přivolání je velkou chybou. Při posuzování rychlosti je třeba brát v úvahu plemeno a tělesnou stavbu psa.

Jestliže se pes postaví nebo si sedne anebo se posune o méně než jednu délku svého těla před tím, než je přivolán, nemůže být udělena známka vyšší než 8. Pokud se pes posune o více než jednu délku svého těla před vydáním povelu pro přivolání, cvik není splněn (=0).

Pokud je potřeba další povel pro přivolání, neměla by být udělena známka vyšší než 8. Třetí povel pro přivolání znamená nesplnění cviku (=0).

## CVIK 1.5 Vyslání do čtverce s položením [Koef. 4]

### Povely:

“Vpřed” – “Vpravo/Vlevo” – (“Stůj”) – “Lehni” – “Sedni”

Pokud je pes vzdálen od psovoda, jsou současně s hlasovými povely povoleny i posunkové povely. Pro přesměrování do čtverce smí být použita pouze jedna ruka. Jedna nebo obě ruce smějí být použity pro povely “stůj” a “lehni”.

### Popis:

Čtverec o velikosti 3 m x 3 m je umístěn ve vzdálenosti přibližně 15 metrů od výchozího bodu. Tato 15 m vzdálenost je měřena od výchozí bodu do středu čtverce. V každém rohu označují čtverec kužely (cca 10 – 15 cm vysoké). Viditelné ohraničení čtverce (např. páska, křída, popruh) by mělo spojovat kužely po jejich vnější straně. Vzdálenost ohraničení čtverce od hranice soutěžního prostoru by měla být alespoň 3 – 5 metrů.

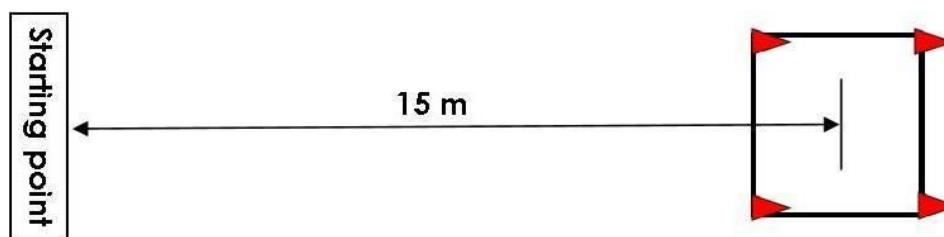

Obrázek pro cvik 1.5 (viz část VII, Příloha 5 – detaily pro vyznačení čtverce)

### Provedení:

Před započítáním cviku psovod rozhodčímu sdělí, zda bude psa ve čtverci nejprve zastavovat a pak pokládat anebo zda bude psa ve čtverci rovnou pokládat. Všechny ostatní povely s výjimkou „Stůj“, „Lehni“ a přesměrování, musí být vydány na pokyn stewarda.

Pes musí uposlechnout povely, tzn. jestliže je dán povel pro zastavení ve čtverci, musí zastavit, a pokud je pes rovnou pokládán, musí tak učinit okamžitě.

Pokud pes jedná o své vlastní vůli, známka se sníží. Z toho plyne, že ve čtverci musí být dány povely “stůj” a / nebo “lehni”.

Na pokyn stewarda psovod vysílá psa z výchozího bodu do čtverce. Pes by měl do čtverce běžet po přímé linii a měl by do něj vběhnout z přední strany.

Jakmile pes dosáhne čtverce, psovod velí psa do stůj a poté do lehni, nebo rovnou do lehni. Pokud je pes ve čtverci nejprve zastavován, měla by být tato poloha zřetelná a stabilní (~3 sec.), než je psovi dán povel pro položení. Povel pro zastavení a / nebo položení dává psovod samostatně.

Psovod jde na pokyn stewarda ke psu a zaujme polohu vedle něj a na pokyn stewarda velí psa do základní pozice.

Aby se psovod vyhnul snížení známky za povel navíc, neměl by v tomto cviku použít více než čtyři povel. V těchto čtyřech povelích je započítán povel pro zastavení ve čtverci. Pokud psovod psa ve čtverci rovnou zalehává, pak může použít pouze tři povel. Pokud musí být pes přesměrován, jsou posunkové povel povoleny s hlasovými směrovými povel.

Pokud je pes vzdálen od psovoda, smí být současně s hlasovými použity posunkové povel.

### **Pokyny k posuzování:**

Důraz by měl být kladen na ochotu psa uposlechnout povel, jeho tempo a udržení přímého směru.

Ukazování směru (např. čtverec) nebo dotýkání se psa na výchozím bodě (i před zahájením cviku) vedou k nesplnění cviku. Před začátkem cviku je dovolen jeden „hand touch“, ale to znamená, že se pes dotkne psovoda (a ne naopak) a nesmí vyvolávat dojem ukázání směru nebo místa vyslání. Viz. Všeobecné zásady, body 20 & 53.

Pokud psovod při vydávání povelů ukročí (jakýmkoli směrem), cvik je nesplněn (=0). Pokud jsou použity přehnané povel (řeč těla), nemůže být udělena známka vyšší než 8.

Posunkové povel jsou povoleny pro nasměrování / přesměrování psa. Pokud je posunkový povel dán psovi vedle psovoda, snižuje se známka (-2).

Pokud se pes pohybuje pomalu nebo velmi pomalu, je možné hodnotit pouze známkou 7-8.

Pokud pes jedná o své vlastní vůli, známka se snižuje. Jestliže se pes zastaví cestou do čtverce nebo ve čtverci bez povelu, známka by měla být snížena o 3 stupně.

Pokud si pes sedne nebo lehne mimo čtverec, nesmí již být přesměrován a cvik není splněn (=0).

Známka nemůže být zadána, pokud psovod použije více než čtyři povel šest povelů (včetně povelu pro zastavení) / více než tři povel pět povelů (pokud psa rovnou pokládá).

Snížení známky za povel navíc pro směrování / přesměrování, závisí na jejich síle / intenzitě a ochotě psa uposlechnout povel, takže snížení známky může být o 1-2 stupně za každý povel.

## Čtverec

Pokud pes vběhne do čtverce ze strany nebo zezadu, sníží se známka o 0,5-1 stupeň. Aby mohla být udělena nějaká známka, musí se celé tělo psa nacházet ve čtverci, kromě ocasu.

Jestliže je pes ve čtverci zastavován (povel stůj), ale pes se zastaví mimo čtverec nebo na jeho hranici, pes musí být do čtverce přesměrován, musí být ve čtverci vydán znovu povel pro zastavení před tím, než je pes položen. Pokud pes ve čtverci rovnou zalehává, ale běží mimo čtverec a musí být povel navíc (stůj) zastaven, po povelu pro přesměrování musí být pes velen rovnou do lehni. V obou případech je známka snížena o 2 stupně, za předpokladu, že pes reaguje okamžitě a polohy jsou zřetelné.

Pokud pes zaujme na povel špatnou polohu ve čtverci, známka je snížena o 2 stupně a pokud poloha stůj není zřetelná a stabilní nebo trvá příliš krátce, snižuje se známka o 1-2 stupně.

Pokud pes zaujme špatnou pozici bez povelu (jedná o své vlastní vůli), známka se snižuje o 3 stupně.

Cvik není splněn (=0), jestliže pes nezaujme ve čtverci pozici "lehni" nebo opustí čtverec před ukončením cviku. Jestliže se pes ve čtverci plazí nebo v něm čichá, mělo by být snížení známky o 1-3 stupně. Jestliže pes změni polohu ještě před příchodem psovoda / poté co se psovod postaví vedle psa, známka by měla být snížena o 2-3 stupně. Pokud se pes zvedne do sedu nebo se postaví před vydáním povelu psovodem, známka by neměla být vyšší než 8.

Za druhý povel pro stůj a lehni je ve třídě 1 snížení známky o 1 stupeň. Cvik není splněn (=0), pokud byt jeden z těchto povelů (stůj nebo lehni) musí být dán potřetí.

## CVIK 1.6 Ovladatelnost na dálku, sedni / lehni, 4 změny [Koef. 4]

**Povely:** "Lehni" – ("Zůstaň") – "Sedni" – "Lehni" – "Sedni" – "Lehni" – "K noze"  
Pro změnu poloh jsou současně s hlasovými povely povoleny i povely posunkové. Posunky mohou být dávány jednou rukou nebo oběma.

**Popis:** Výchozí bod se nachází mezi dvěma značkami, které jsou od sebe vzdáleny přibližně 0,8 – 1 m. Imaginární spojnice mezi těmito dvěma body tvoří hranici. Pes by měl na povel psovoda během cviku čtyřikrát změnit polohu (sedni – lehni – sedni – lehni) a měl by zůstat na původním místě.

Steward s pomocí tabulek, nákresů nebo elektrické tabule ukazuje psovodovi, kdy velet další polohu a která to má být. Steward stojí přibližně 3-5 metrů za psem tak, aby při ukazování poloh na psa neviděl. Steward by měl měnit tabulky s polohami každé 3 vteřiny.

**Provedení:**

Psovod na pokyn stewarda položí psa na výchozím bodě tak, aby ležel před imaginární spojnicí dvou značek, která tvoří tečnu.

Na pokyn stewarda psovod odchází od psa na určené místo přibližně 5 m před psem a otáčí se čelem ke psu. Pes by měl změnit polohu čtyřikrát. Pořadí poloh je vždy sedni – lehni – sedni – lehni, tudíž by posledním povelu pro změnu polohy mělo být "Lehni". Steward ukazuje změnu polohy každé 3 vteřiny.

Psovod musí použít hlasové povely. Když je psovod od psa, může s hlasovými povely použít i povely posunkové. Po posledním povelu pro lehni se psovod vrací ke psu a na povel stewarda mu velí povel do základní pozice (sedni).

### **Pokyny k posuzování:**

Důraz by měl být kladen na rychlost provedení změny polohy, na jasnou rozpoznatelnost zaujaté polohy a jak dobře jsou polohy drženy i o kolik se pes posune.

Pokud se pes posune v jakémkoli směru celkově o více než jednu délku svého těla od výchozího bodu, cvik není splněn (=0). Pokud se pes posune o jednu délku svého těla, nemůže být hodnoceno známkou vyšší než 6. Při posuzování délky posunu se sčítají dohromady všechny posuny (dozadu, dopředu, do stran apod.).

Pokud pes vynechá jednu polohu ze čtyř, např. zaujme špatnou polohu, případně měl třetí povel u některé z poloh, neměla by být udělena známka vyšší než 7. Jestliže pes vynechá dvě polohy, nemůže být udělena známka vyšší než 5.

Pokud pes potřebuje dva povely pro změnu polohy, nemůže být udělena známka vyšší než 8. Neuposlechnutí druhého povelu pro změnu polohy vede k vynechání dané polohy. To znamená, že první povel navíc pro změnu polohy snižuje známku o 2 stupně, další povel navíc pro změnu další poloh/-y je snížení známky o 1 stupeň.

Třetí povel pro změnu polohy může být vydán v časovém limitu, než steward ukáže další polohu, (ale tato poloha se bere již jako nesplněna), ale její vykonání je potřebné, aby bylo možné provést další změnu polohy.

Příliš hlasité povely nebo přehnané a dlouho trvající posunkové povely vedou ke snížení známky (viz Všeobecné zásady).

Pokud si pes sedne, než se k němu psovod vrátí, nemůže být udělena známka vyšší než 8 .

Povely navíc, vydané v základní pozici vedle psa pro lehnutí nebo na konci cviku pro sednutí, snižují známku v souladu se všeobecnými zásadami, tj. ve třídě 1 o 1 stupeň.



## CVIK 1.7 Skok přes překážku a aport činky [Koef. 4]

**Povely:** "Hop" – "Přines" – "Pust" – ("K noze")  
Psovod může použít svou vlastní dřevěnou činku, ale vhodné činky by měly být k dispozici i na soutěži.

**Provedení:** Psovod stojí se psem v základní pozici ve vzdálenosti přibližně 2-4 metry před překážkou (volba psovoda). Výška překážky je nastavena dle kohoutkové výšky psa, ne však vyšší než 50 cm.

Steward podává dřevěnou činku psovodovi. Psovod odhodí činku za překážku. Psovod dává psovi povely pro přeskočení překážky, pro přinesení a pro skok zpět. Povel pro přinesení „Aport“ musí být dán před tím, než se pes odrazí ke skoku. Psovod může použít svoji vlastní aportovací činku, avšak rozhodčí by měl zkontrolovat, zda je činka dřevěná a odpovídá parametrům tohoto řádu. Všechny povely, s výjimkou povelu pro přinesení („Aport“), jsou dávány na pokyn stewarda.

### **Pokyny k posuzování:**

Pokud pes musí krátce hledat činku, a hledá aktivně, známka by neměla být snížena. Pokud se pes při překonávání překážky, byť jen lehce překážky dotkne, **či laťka spadne**, maximální známka je 8. Pokud se pes od překážky odrazí, není cvik splněn (=0).

Jestliže pes přeskočí překážku jen v jednom směru, ale aport přinese, nemůže být hodnoceno známkou vyšší, než 6. Pokud pes nepreskočí překážku ani v jednom směru, cvik není splněn (=0). Cvik není splněn ani když překážka spadne (=0). Pokud pes předvídá povel, měla by být známka snížena o 2-3 stupně.

Druhý povel snižuje známku o 1 stupeň, tzn. druhý povel pro přinesení nebo pro skok. Pokud pes opustí své místo, když je odhazována činka, cvik není splněn (=0).

*Ke snížení známky za upuštění, žvýkání nebo překusování činky viz Všeobecné zásady posuzování.*

## CVIK 1.8 Vyslání okolo skupiny kuželů / barelu a zpět [Koef. 4]

**Povely:** "Okolo" – "**Vpravo/Vlevo**" ("K noze")

V případech přesměrování jsou kromě hlasových povelů současně povoleny i posunkové povely.

**Popis:** Skupina kuželů (3 – 6) nebo barel (**lebojí přibližně 40 – 50 cm vysoké**) jsou umístěny ve vzdálenosti přibližně 10 metrů od výchozího bodu. (viz obrázek níže). Příklady k rozmístění kuželů jsou uvedeny v části VII Příloha 4.

Ve třídě 1 by neměly být mezery mezi kužely velké, aby pes nemohl mezi kužely proběhnout.

Pes nesmí vidět, jak se skupina kuželů / barel staví a proto by skupina kuželů / barel měly být ustaveny na svém místě dříve, než se psovod postaví na výchozí bod.

**Provedení:** Psovod stojí se psem v základní pozici na výchozím bodě čelem ke skupině kuželů / barelu. Steward oznámí začátek cviku. Na pokyn stewarda psovod vysílá psa oběhnout skupinu kuželů/barel. Dráha psa při obíhání může být po i proti směru hodinových ručiček. Pes má běžet ke kuželům/barelu po středové linii, oběhnout je/ho a po středové linii se vrátit zpět k psovodovi a zaujmout základní pozici. Viz část VII Příloha 4.2, doporučené trajektorie. V ideálním případě by oblouk okolo kuželů / barelu neměl být moc těsný. V závislosti na plemeni by oblouk okolo předmětů měl být až do 0,5 metru pro střední plemena a až do jednoho metru pro velká plemena.

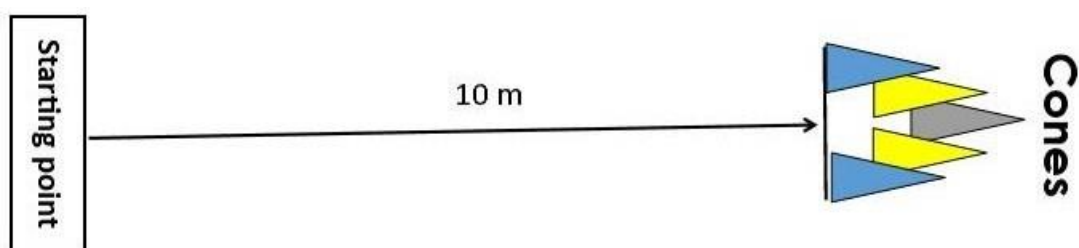

Obrázek 1: Cvik 1.8 - viz také kapitola VII, příloha 4 (vzory rozestavení kuželů)

#### **Pokyny k posuzování:**

Důraz by měl být kladen na ochotu psa plnit povely, na jeho tempo a dodržení nejkratší cesty a zároveň udržení požadované vzdálenosti při oběhnutí okolo kuželů/barelu. Hodnotí se také přiměřená symetrie dodržení středové linie, když pes běží ke kuželům/barelu nebo se vrací k psovodovi. Dráha psa při obíhání může být ve směru nebo proti směru hodinových ručiček.

Pes musí cvik vykonat v dobré a konzistentní rychlosti, alespoň v rychlém klusu. Pomalé tempo / neochota ke splnění cviku vede ke snížení známky o 1-5 stupňů. Při posuzování tempa a vzdálenosti od kuželů / barelu při obíhání je třeba brát zřetel na plemeno a tělesnou stavbu psa.

Pokud se pes otočí dříve, než dosáhne úroveň kuželů/barelu, nebo pokud se na své cestě zastaví musí být přesměrován k oběhnutí skupiny kuželů / barelu. V případě, že pes oběhne kužely/barel na jeden přesměrovávací povel, snižuje se známka o 3 stupně. (Tedy může být udělena max. známka 7 za předpokladu, že cvik je ve všech ostatních aspektech perfektní).

Pokud pes doběhne na úroveň kuželů/barelu, ale neoběhne je/ho, nemůže být udělena vyšší známka než 5. Alternativou je přesměrování psa na oběhnutí (známka snížena jen o 3 stupně).

Pokud je dán povel pro přivolání, nemůže být hodnoceno známkou vyšší než 8. Pokud pes oběhne kužely/barel dvakrát, nemůže být hodnoceno známkou vyšší než 8.

#### Nesplnění cviku (=0):

- jestliže se pes otočí dříve, než dosáhne úrovně kuželů / barelu (měl by dosáhnout vzdálenosti ~1,5 – 2 metry nebo méně od předního kuželu/barelu),
- pokud musí být vydán třetí povel pro oběhnutí nebo
- jestliže byl dán druhý povel pro přivolání.

Pokud musí být pes přesměrován, smí být současně s hlasovým směrovým povelům použity i posunkové povely. Při posuzování tempa musí být zohledněno plemeno a tělesná stavba psa.

**Také, pokud je dráha psa velmi blízko kuželům/barelu nebo pokud není přiměřeně přímá a symetrická, nebo pokud je klikatá, měla by se známka snížit o ½ – 2 stupně.**

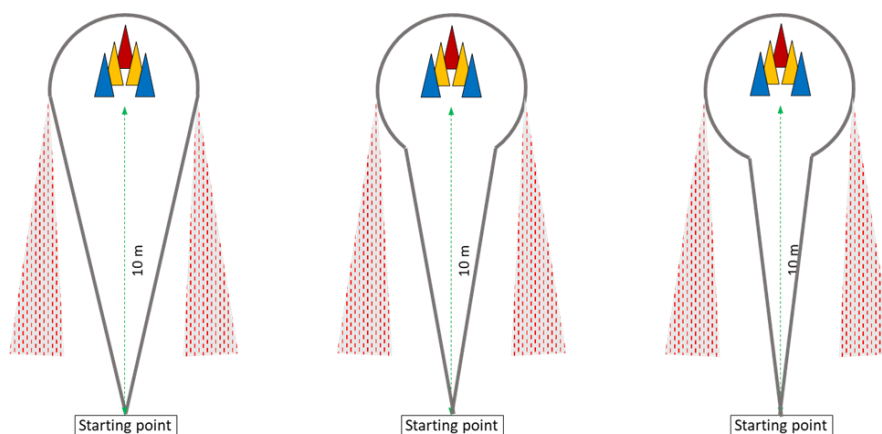

**Obrázek 2: Zobrazení správných tras při obíhání psem. Všechny trajektorie jsou stejně dobré. Žádoucí je přiměřená symetrie a vzdálenost od kuželů, stejně jako zaměření na střední linii nebo psovoda. Vzdálenost od kuželů, která je již příliš těsná, u středně velkých psů znamená méně než 5–10 cm.**

**Šedo-červená stínovaná oblast (vyznačena na obou stranách kresby, protože pes může oběhnout kužely jak po, tak proti směru hodinových ručiček) demonstruje fokus k pravé/levé straně a není ideální. Snížení známky je o ½ – 1 stupeň za mírné zaměření se na jednu stranu nebo o 1–2 stupně za velmi silný fokus k jedné straně.**

Pokud se pes dotkne, nebo narazí do kužele/kuželů nebo barelu, měla by známka snížena o 1-3 stupně v závislosti na síle a intenzitě doteku / kolize. Pokud pes převrhne kužel/kužely, známka se snižuje o 2-3 stupně. Pokud pes proběhne mezi kužely, nemůže být hodnocení vyšší než 7.

Ukazování směru nebo dotýkání se psa na výchozím bodě vedou k nesplnění cviku. (Viz Všeobecné zásady, bod 20 & 53)

## **CVIK 1.9 Všeobecný dojem [Koef. 2]**

### **Pokyny k posuzování:**

Pro posuzování všeobecného dojmu je zásadní ochota psa pracovat a plnit povely. Přesnost a preciznost jsou důležité zrovna tak, jako přirozený pohyb psovoda i psa. K získání vysoké známky musí psovod i pes dobře spolupracovat jako tým, projevovat vzájemnou radost ze společné práce a sportovního ducha. Na výši známky za celkový dojem má vliv chování v průběhu cviků i mezi nimi.

Pokud pes není pod kontrolou a během cviku nebo mezi cviky psovoda (být pouze jednou) opustí, ale zůstane v soutěžním prostoru, za všeobecný dojem nemůže být udělena vyšší známka než 7 za předpokladu, že se pes vrátil (nebyly použity více než dva povely pro přivolání). Pokud se pes k psovodovi nevrátí nebo se vzdálí podruhé, je diskvalifikován.

Pokud pes během cviku nebo mezi cviky opustí soutěžní prostor, ale vrátí se ihned po přivolání k psovodovi (dva povely pro přivolání), nemůže být zadána vyšší známka než 5.

Jestliže se pes v soutěžním prostoru vyprázdní, známka za všeobecný dojem je nula (=0).

Poznámka: Vyšší známky, než zmiňované výše nemohou být zadány ani v případě, kdy je známka vypočítávána jako průměr z hodnocení dvou nebo více rozhodčích, pokud je třída posuzována ve více soutěžních prostorech každým rozhodčím samostatně (viz Všeobecné zásady, bod 75).

## TŘÍDA 2

### CVIK 2.1 Odložení ve skupině, 2 minuty, psovodi v úkrytu [Kof. 3]

**Povely:** “Lehni” – (“Zůstaň”) – “Sedni”

**Provedení:** Psi si by měli ležet po dobu 2 minut, zatímco psovodi jsou schovaní v úkrytu. Skupinu tvoří minimálně tři, maximálně šest psů. Psi musí vstoupit na soutěžní plochu bez vodítka, ale musí mít na sobě obojek. Psi jsou odkládáni jeden po druhém do „lehni“ a do „sedni“. Steward dává pokyny k povelům a řídí všechny fáze cviku. Psi jsou vystaveni rušivým vlivům, např. osoba chodící mezi psy.

Cvik začíná, jakmile všichni psovodi ve skupině stojí se svými psy v základní pozici v řadě cca 3 metry od sebe, a steward oznámí „Začátek cviku“. Psovodi postupně, na pokyn stewarda, odkládají své psy ze základní pozice do lehu. Pořadí je zleva doprava (1→ 6).

Psovodi odcházejí od svých psů společně v řadě na okraj soutěžního prostoru a poté do úkrytu. Dvouminutový časový úsek se začíná měřit, jakmile jsou všichni psovodi z dohledu. Po uplynutí 2 minut se psovodi na pokyn stewarda vrací do soutěžního prostoru a postaví se v řadě proti svým psům. Na další pokyn stewarda se vrací směrem ke svým psům, které minou ve vzdálenosti cca 0,5m, zastaví se přibližně 3 metry za psy a otočí se. Na pokyn stewarda se přiřazují ke svým psům a poté na pokyn stewarda jeden po druhém velí své psy do základní pozice (zprava doleva (6→1)), takže pes, který byl jako první pokládán, si jako poslední sedá. Cvik končí, jakmile steward oznámí konec cviku, psovodi jsou zpět u svých psů a všichni zaujali základní pozici.

Psovodům by se mělo připomenout, že nesmí dávat povely příliš hlasitě. Mohli by tím ovlivnit ostatní psy a mohlo by to být přísně penalizováno.

#### **Pokyny k posuzování:**

Pokud pes reaguje (lehne si nebo sedne) na povely sousedního psovoda „lehni“ nebo „sedni“, předtím, než dostane povel svého psovoda, nemůže být hodnocen známkou vyšší než 8. Pokud pes jedná samostatně, nemůže být známka vyšší než 7. Jestliže pes zareagoval příliš brzy (položil se nebo se posadil), měl by již v této poloze zůstat. Pokud se tak nestane (nesetrvá v poloze) na začátku cviku, znamená to nesplnění cviku (=0). Pokud se pes na konci cviku samostatně posadí a znovu si lehne, nemůže být hodnocen známkou vyšší než 6. Pokud se pes vyvalí na bok (na kýtu), nemůže být známka vyšší než 7. Pokud se pes na konci neposadí, známka nemůže být vyšší než 7.

Pes, který si nelehne (ani na druhý povel), postaví se nebo se posadí, zatímco jsou psovodi v úkrytu, nebo se posune o více než jednu délku svého těla anebo si lehne na záda, cvik nesplnil (=0). Pokud se pes posadí po uplynutí dvouminutové lhůty, ale psovodi se již seřadili uvnitř soutěžního prostoru, nemůže být udělena vyšší známka než 6. Pokud pes opustí své místo a vydá se za psovodem, cvik nesplnil (=0).

Jakýkoli pohyb psa snižuje známku. Neklid, jako přenášení váhy z jedné strany na druhou nebo přešlapování, snižují známku. Pes smí otočit hlavu a rozhlédnout se a smí projevit zájem, pokud dojde k vyrušení nebo hluku uvnitř nebo vně soutěžního prostoru. Nicméně by to nemělo vyvolávat dojem neklidu nebo úzkosti.

Jestliže pes štěkne, snižuje se známka o 1-2 stupně; pokud štěká několikrát za sebou, je snížení známky ještě vyšší. Pokud štěká téměř celou dobu, cvik není splněn (=0). To samé platí pro kňučení.

Pokud se pes postaví a přiblíží se k jinému psovi tak, že hrozí výrazné vyrušení nebo konflikt, cvik musí být ukončen a poté opakován všemi psy, kromě toho, který vyrušení způsobil. **Pes, který zapříčinil vyrušení, je diskvalifikován.**

## **CVIK 2.2 Chůze u nohy [Koef. 4]**

**Povely:** “ K noze”

**Provedení:** Poznámka: Všeobecné zásady popisují detailně provádění a posuzování cviku chůze u nohy. Viz Všeobecné zásady pro cvik chůze u nohy, bod 27-32.

Cílem při předvádění chůze u nohy je, aby pes přesně a aktivně následoval psovoda v řádném kontaktu po jeho levé straně a udržoval pozici a vzdálenost od psovoda po celou dobu provádění chůze, v obrazech do stran, při obrazech čelem vzad, při zastaveních a v různém tempu.

Ve třídě 2 je chůze je prověřována v normálním, pomalém a rychlém tempu, ve spojení s obraty do stran, čelem vzad a zastaveními. Mezi normálním a pomalým tempem, jakož mezi normálním a rychlým tempem by měl být zřetelný rozdíl v rychlosti.

Pes musí být rovněž prověřen při pohybu psovoda o dva nebo tři kroky vpřed a vzad a také během krátké chůze přímo vzad (5-8 kroků / 2-3 m). Chůze vzad začíná i končí zastavením. Je třeba se ubezpečit, že prostor pro chůzi vzad je rovný a bezpečný. Všichni soutěžící ve třídě provádějí chůzi podle stejného schématu.

Doporučena doba: Přibližně 2 minuty. Mělo by být bráno v úvahu, že některá plemena nebo psovodi potřebují nepatrně více nebo méně času na projití stejného schématu / vzdálenosti.

## **Pokyny k posuzování:**

*Poznámka: Všeobecné zásady podrobně popisují provádění a posuzování chůze. Viz všeobecné zásady pro posuzování cviku chůze u nohy, bod 63. Tyto by měly být dodrženy, ale měla by rovněž být brána v úvahu třída, ve které je chůze posuzována.*

Pes, který opustí psovoda nebo v průběhu většiny cviku jde ve vzdálenosti větší než půl metru od psovoda, cvik nesplnil (=0). Pokud se psovod a pes pohybují pomalu (v normálním i rychlém tempu), snižuje se známka o 2-4 stupně. Zaostávání psa je hrubou chybou a mělo by snížit známku o 2-5 stupně.

Nedostatek kontaktu a povely navíc jsou chybou. Pokud se pes při provádění chůze pohybuje šikmo (ne paralelně, bokem), mělo by to znamenat snížení známky o 1-3 stupně. Zpomalování a zastavování před, v průběhu nebo po obrazech znamená snížení známky.

Pohyb psa (i psovoda) při provádění chůze u nohy musí být přirozený. Nepřirozená pozice psa nebo přehánění jsou velkou chybou. To samé platí pro psovody. Může to dokonce vést k nesplnění cviku.

Vzdálenost mezi psem a psovodem musí být zřetelná. Znamka by měla být snížena, pokud pes psovoda ruší nebo mu překáží a nebo pokud se pes při chůzi často dotýká psovoda a nebo se o něj opírá. Znamka by měla být snížena, pokud se pes pohybuje velmi blízko psovoda, ještě více, pokud psovoda ruší nebo mu překáží, a ještě více, pokud se pes o psovoda opírá nebo se psovoda dotýká.

Při chůzi vzad je povolena nepatrná opatrnost ze strany psovoda. I když chůze vzad je špatná není zcela perfektní, neměla by známka být snížena o více než 1–2 stupně.

## **CVIK 2.3 Odložení do stůj / sedni / lehni za chůze [Koef. 3]**

**Povely:** “K noze” (3x) – “Stůj”/“Sedni”/“Lehni” – “Stůj”/“Sedni”/“Lehni”

**Popis:** Cvik je prováděn dle přiloženého schématu. Pes provede dvě ze tří poloh stůj/sedni/lehni. Rozhodčí určí, které dvě polohy budou prováděny a v jakém pořadí. Měl by být proveden jeden obrat doleva nebo doprava. Polohy a směr obratu je stejný pro všechny soutěžící ve třídě. Výchozí bod, místa, kde jsou obraty prováděny (vlevo/vpravo, 90°), a místo pro ukončení cviku, by měly být označeny např. malými kužely.

Rozhodčí / steward informuje psovody před začátkem soutěže (nebo třídy), které dvě polohy mají být provedeny a v jakém pořadí, jakož i o směru obratu.

Místa pro odložení (stůj/sedni/lehni) jsou přibližně uprostřed (~5 m) desetimetrového úseku. Viz obrázek níže.

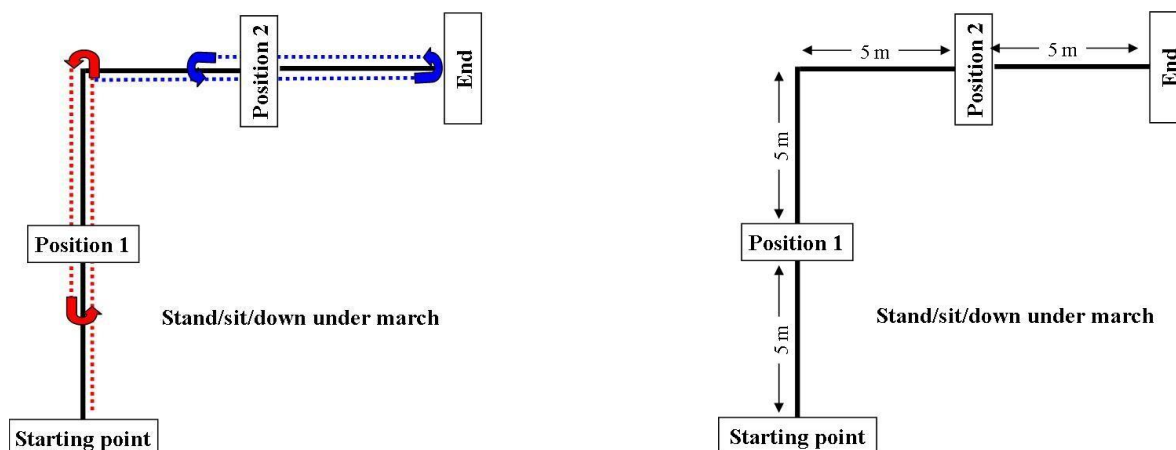

Obrázek: Schéma cviku 2.3

**Provedení:** Steward dává psovodovi pokyny k vykročení, k odložení psa, k obrátům čelem vzad a k zastavení na konci. Obraty u kuželů jsou prováděny psovodem samostatně, tak jako vyzvednutí psa z místa odložení.

Psovod a pes jdou v normálním tempu z výchozího bodu podél linie prvního úseku směrem k prvnímu bodu obratu. Po ujití poloviny vzdálenosti (~5 m) psovod na pokyn stewarda odkládá psa do první polohy (stůj/sedni/lehni), a pes musí správnou polohu zaujmout okamžitě. Druhý povel pro zaujetí polohy není dovolen a vede k nesplnění cviku.

Psovod pokračuje v chůzi vpřed ~5 m podél linie úseku (k místu obratu), na pokyn stewarda se otáčí čelem vzad a pokračuje v chůzi směrem ke svému psu, kterého míjí po své levé straně ve vzdálenosti přibližně 0,5 m, a pokračuje v chůzi ještě asi 2 m za psa, na pokyn stewarda se otáčí čelem vzad a jde ke svému psu. Jakmile dojde na úroveň svého psa, psovod velí psa k noze, aniž by se zastavil, zpomalil nebo zvýšil své tempo.

Cvik pokračuje obdobně odpovídajícím způsobem jako na prvním úseku. Po obratu (vpravo/vlevo) a ujití ~5 m směrem k druhému (koncovému) bodu odkládá psovod na pokyn stewarda psa do druhé polohy a pokračuje tak jako na prvním úseku.

Polohy stůj, sedni a lehni by měly být paralelní s imaginární spojnicí mezi výchozím bodem / bodem obratu / a bodem ukončení cviku. Vzdálenost mezi psem a kuželem při provádění obratu do strany by měla být přibližně 0,5 m, ale je třeba brát ohled na velikost psa. Obraty za chůze by měly být prováděny v úhlu 90°, ne do oblouku. Psovod se psem míjejí kužely zprava, takže je mají po své levé straně. Tempo by mělo být přirozené, ani rychlejší, ani pomalejší než normální tempo chůze.



**Pokyny k posuzování:** Poznámka: Ve cvicích s polohami jsou sníženy známky za zaujetí špatné polohy přísnější než v jiných cvicích.

Aby mohl být cvik splněn, musí být alespoň jedna poloha provedena správně. Pokud pes jednu polohu nesplní, nemůže být známka za cvik vyšší než 7.

Nesplněná (= chybějící) poloha

Poloha není splněna, pokud:

- pes zaujme špatnou polohu,
- se pes po vydání povelu pro odložení posune o více než jednu délku těla,
- pes změnil správnou polohu,
- psovod vydá druhý povel pro zaujetí polohy,
- se pes, který se již zastavil, znovu rozejde a posune se tak o více než jednu délku svého těla,
- psovod použije pro zaujetí polohy výrazné posunky nebo výraznou řeč těla.

Pokud pes vůbec nezaujme polohu, tj. nezastaví, než se psovod otočí, cvik není splněn (=0). Může být dán druhý povel k zastavení psa, a jestliže se pes zastaví dříve, než psovod dojde k místu obratu, cvik může pokračovat, ale nemůže být udělena vyšší známka než 6.

Při posuzování je třeba zaměřit pozornost na chůzi u nohy, a aby polohy (stůj/sedni/lehni) byly zaujaty paralelně s imaginární spojnicí výchozí bod / bod obratu / konečný bod.

Posuny, pomalé zaujetí poloh stůj/sedni/lehni, nezaujetí rovné polohy, špatná chůze u nohy, změna tempa chůze, oblouky v obrazech a neudržení přímého směru (paralelního s pomyslnými spojnicemi) a otáčení se za psem v době vykonání polohy jsou chybami. Známkou by za tyto chyby měla být snížena o 1–4 stupně. Pokud psovod míjí psa z nesprávné strany, známka se snižuje o 1 stupeň.

U poloh nejsou povoleny žádné povely navíc. Pokud jsou dány, dotyčná poloha není splněna.

Posunky rukou a řeč těla při vydání povelu k odložení jsou hrubé chyby a budou přísně penalizovány snížením známky o 1–5 stupňů v závislosti na intenzitě a délce trvání. (viz Všeobecné zásady, bod 48).

## **CVIK 2.4 Přivolání se zastavením [Koef. 3]**

**Povely:** “Lehni” – (“Zůstaň”) – “Ke mně” – “Stůj” – “Ke mně” – (“K noze”)

Hlasové povely musí být dány ve všech částech cviku. Pro zastavení psa je možné použít současně i posunkový povel.

[Posunky: pro zastavení může být použita jedna nebo obě ruce]

**Popis:** Vzdálenost pro přivolání je přibližně 25 – 30 metrů. Jakmile pes dosáhne poloviny vzdálenosti, dostává povel pro zastavení (stůj). Výchozí bod a polovina vzdálenosti (místo

pro zastavení) mohou být označeny například malým kuželem nebo značkou, přičemž značka pro zastavení musí být umístěna viditelně, ale mimo dráhu psa. Tento kužel/značka označuje místo, kde má být vydán povel pro zastavení, tj. povel pro zastavení má být vydán v okamžiku, kdy je pes na úrovni kuželu/značky, označující polovinu vzdálenosti.

**Provedení:** Psovod na výchozím bodě velí psa do lehni a jde přibližně 25 – 30 m určeným směrem a otočí se čelem ke psu. Na pokyn stewarda přivolává psa. Jakmile pes překoná zhruba polovinu vzdálenosti, tj. pokud je pes na úrovni značky/kuželu, psovod psa (samostatně) zastaví. Polovina vzdálenosti je označena malým kuželem/značkou mimo dráhu psa. (Polovina vzdálenosti = místo pro vydání povelu pro zastavení). Pes by měl reagovat na povel pro přivolání i na povel pro zastavení okamžitě.

Na pokyn stewarda (přibližně po uplynutí 3 vteřin) přivolává psovod psa do základní pozice.

Všechny povelů musí být hlasové a zřetelné. Posunkový povel může být dán společně s hlasovým povelům při zastavování psa. Posunkový povel musí být vydán současně s hlasovým povelům a nesmí být delší než hlasový povel.

Jméno psa může být spojeno s povelům pro přivolání, ale jméno a povel pro přivolání musí být dány zřetelně spojeny (společně, po sobě) a neměly by působit dojmem dvou samostatných povelů.

#### **Pokyny k posuzování:**

Je důležité, aby pes reagoval ochotně na všechny povelů pro přivolání a přesně uposlechl povel pro zastavení. Pes by se měl pohybovat dobrou rychlostí a udržet si tempo, minimálně svižný klus. Pomalý nebo neochotný pohyb a předvídání jsou chybami. Velmi pomalý pohyb a neochota k zastavení mohou vést k nesplnění cviku. Při posuzování rychlosti by mělo být zohledněno plemeno a stavba těla psa. Pes by měl vyběhnout ihned na povel pro přivolání a začít zastavovat bezprostředně po vydání povelu pro zastavení.

Pokud je potřeba použít druhý povel pro přivolání (ať už na začátku cviku nebo po zastavení psa) známka se snižuje o 2 stupně. Třetí povel pro přivolání na začátku cviku nebo z místa zastavení znamená nesplnění cviku, zrovna tak, jako celkem čtyři (4) povelů pro přivolání.

Pokud se pes před prvním povelům pro přivolání posune z výchozího bodu o více než jednu délku těla, cvik není splněn (=0). Pokud se pes posadí nebo postaví nebo se posune o méně než jednu délku svého těla před tím, než je vydán první povel pro přivolání, nemůže být známka vyšší než 8.

Co se týče hodnocení zastavení, může být malá tolerance brzdě dráhy při zastavení u rychlých / těžce stavěných psů, ale ne u pomalých psů. Pes by měl na povel začít okamžitě zastavovat.

Aby zastavení mohlo být považováno za perfektní/dokonalé, tak by bez ohledu na to, jak rychlý je pes, neměl při zastavení překročit jednu délku svého těla. Pomalejší pes by měl být schopen předvést přesnější zastavení. Hrubou chybou jsou i následné kroky psa po zastavení. Pokud jde pes při zastavení do skluzu, je to bráno jako chyba, která odpovídajícím způsobem snižuje hodnocení.

Pokud pokus o zastavení nebyl úspěšný a pes se nezastaví do vzdálenosti přibližně 3 délek svého těla, musí to být hodnoceno, jako by pes minul zastavení a známka nemůže být vyšší než 7.

Pokud se pes ani nepokusí zastavit, cvik není splněn (=0).

Pokud se pes zastaví ve špatné poloze nebo pokud polohu změní, známka se snižuje o 2 stupně za předpokladu, že zastavení bylo jinak perfektní.

## CVIK 2.5 Vysílání do čtverce, položení a přivolání [Kof. 4 ]

### Povely:

“Vpřed” – ~~“Vpravo/Vlevo”~~ (“Stůj”) – “Lehni”, – “Ke mně”

Pokud je pes vzdálen od psovoda, jsou současně s hlasovými povely povoleny i posunkové povely. Pro přesměrování do čtverce smí být použita pouze jedna ruka. Jedna nebo obě ruce smějí být použity pro povely “stůj” a “lehni”.

### Popis:

Čtverec o velikosti 3 m x 3 m je umístěn ve vzdálenosti přibližně 23 metrů od výchozího bodu. Tato 23 m vzdálenost je měřena od výchozí bodu do středu čtverce. V každém rohu označují čtverec kužely (cca 10 – 15 cm vysoké). Viditelné ohraničení čtverce (např. páska, křída, popruh) by mělo spojit kužely po jejich vnější straně. Vzdálenost ohraničení čtverce od hranice soutěžního prostoru by měla být alespoň 3 – 5 metrů. (viz část VII, Příloha 5 – detaily pro vyznačení čtverce)

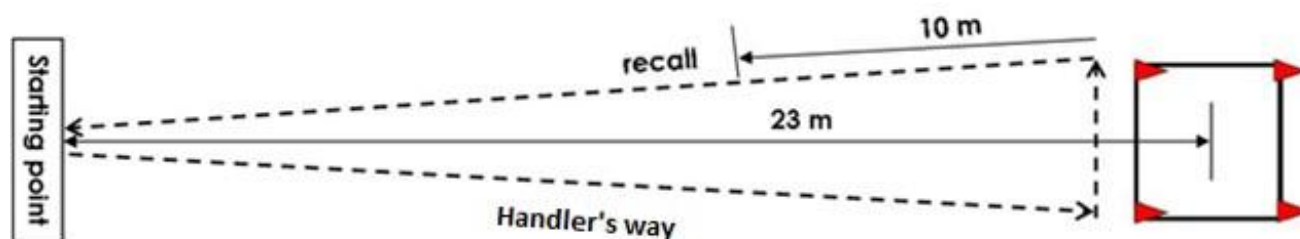

Obrázek: Cvik 2.5 Pře detaily kompozice čtverce viz také VII Příloha 5.

### Provedení:

Před započítáním cviku psovod rozhodčímu sdělí, zda bude psa ve čtverci nejprve zastavovat a pak pokládat anebo zda bude psa ve čtverci rovnou pokládat. Všechny ostatní povely s výjimkou „Stůj“, „Lehni“ a přesměrování, musí být vydány na pokyn stewarda.

Psovod velí psovi tak, jak uvedl a pes musí uposlechnout povely, tzn. jestliže je dán povel pro zastavení ve čtverci, musí zastavit, a pokud je pes rovnou pokládán, musí tak učinit okamžitě.

Pokud pes jedná o své vlastní vůli, známka je snížena. Z toho plyne, že ve čtverci musí být dány povely "stůj" a / nebo "lehni".

Na pokyn stewarda psovod vysílá psa z výchozího bodu do čtverce (3 m x 3 m). Pes by měl do čtverce běžet po přímé linii a měl by do něj vběhnout z přední strany.

Jakmile pes dosáhne čtverce, psovod velí psa buď do stůj a poté do lehni, nebo rovnou do lehni. Pokud je pes ve čtverci nejprve zastavován, měla by tato poloha být zřetelná a stabilní (~3 sec.), než je psovi dán povel pro položení. Povely pro zastavení a / nebo položení dává psovod samostatně.

Na pokyn stewarda jde psovod vpřed směrem k pravému kuželu. Jakmile se psovod nachází ve vzdálenosti přibližně 2 m před kuželem, otáčí se na pokyn stewarda vlevo v bok a přibližně po 3 m se psovod na pokyn stewarda otáčí opět vlevo v bok a pokračuje zpět směrem na výchozí bod. Přibližně 10 m od druhého obratu psovod na pokyn stewarda přivolává svého psa, zatímco on sám pokračuje stále směrem na výchozí bod. Povel pro přivolání může být krátkým otočením hlavy psovoda. Jakmile psovod se psem dosáhne výchozího bodu, steward vydává pokyn pro zastavení.

Aby se psovod vyhnul snížení známky za povely navíc, neměl by v tomto cviku použít více než čtyři povely. V těchto čtyřech povelích je započítán povel pro zastavení ve čtverci. Pokud psovod psa ve čtverci rovnou zalehává, pak může použít pouze tři povely. Pokud musí být pes přesměrován, jsou posunkové povely povoleny s hlasovými směrovými povely.

Pokud je pes vzdálen od psovoda, smí být současně s hlasovými použity posunkové povely.

### **Pokyny k posuzování:**

Důraz by měl být kladen na ochotu psa uposlechnout povely, jeho tempo a udržení přímého směru.

Ukazování směru (např. čtverec) nebo dotýkání se psa na výchozím bodě (i před zahájením cviku) vedou k nesplnění cviku. Před začátkem cviku je dovolen jeden „hand touch“, ale to znamená, že se pes dotkne psovoda (a ne naopak) a nesmí vyvolávat dojem ukázání směru nebo místa vyslání. Viz. Všeobecné zásady, body 20 & 53.

Pokud psovod při vydávání povelů ukročí (jakýmkoli směrem), cvik je nesplněn (=0). Pokud jsou použity přehnané povely (řeč těla), nemůže být zadána známka vyšší než 8.

Posunkové povely jsou povoleny pro nasměrování / přesměrování psa. Pokud je posunkový povel dán psovi vedle psovoda, snižuje se známka (-2).

Pokud se pes pohybuje pomalu nebo velmi pomalu, je možné hodnotit pouze známkou 7-8.

Pokud pes jedná o své vlastní vůli, snižuje se známka. Jestliže se pes zastaví cestou do čtverce nebo ve čtverci bez povelu, známka by měla být snížena o 3 stupně.

## Čtverec

Pokud pes vběhne do čtverce ze strany nebo zezadu, sníží se známka o 0,5-1 stupeň.

Pokud pes sedí nebo leží mimo čtverec, nemůže již být přesměrován a cvik není splněn (=0).

Aby mohla být udělena nějaká známka, musí se celé tělo psa, kromě ocasu, nacházet ve čtverci.

Jestliže je pes ve čtverci zastavován (povel stůj), ale pes se zastaví mimo čtverec nebo na jeho hranici a pes musí být do čtverce přesměrován, musí být ve čtverci vydán znovu povel pro zastavení před tím, než je pes položen za předpokladu, že cvik měl být proveden se zastavením psa ve čtverci. Snížení známky je o 2 stupně, pokud pes reaguje rychle a polohy jsou zřetelné.

Pokud má pes ve čtverci rovnou lehnout, ale musí být po vyslání zastaven (např. vně čtverce), aby byl do čtverce přesměrován, je známka snížena o 2 stupně za povel navíc pro zastavení a přesměrování.

Pokud pes zaujme nesprávnou polohu (na povel) ve čtverci, známka se snižuje o 2 stupně, a pokud poloha stůj není zřetelná a stabilní nebo je příliš krátká, známka se snižuje o 1-2 stupně.

Pokud pes zaujme nesprávnou polohu bez povelu, známka se snižuje o 3 stupně.

Cvik není splněn (=0), jestliže **pes nezaujme ve čtverci pozici "lehni"**, nebo se pes posadí nebo postaví před tím, než psovod provede druhý obrat. Pokud se pes zvedne (sedne, stoupne) poté, co psovod provedl druhý obrat, ale ještě nebyl vydán povel pro přivolání, nemůže být udělena vyšší známka než 7. Jestliže se pes ve čtverci posunuje/plazí nebo v něm čichá, aniž by se zvedl, známka se snižuje o 2-3 stupně. Pokud se pes ve čtverci posunuje a přetne hranici čtverce před tím, než steward vydal pokyn k povelu pro přivolání, cvik není splněn (=0). Nicméně, pokud pes předvídá přivolání a vyběhne nepatrně dříve, než mu dá psovod povel, např. vyběhne na pokyn stewarda, snižuje se známka o 2-3 stupně.

Za druhý povel pro přivolání, stůj nebo lehni se snižuje známka o 2 stupně. Cvik není splněn (=0), pokud byt jeden z těchto povelů musel být dán potřetí.

## CVIK 2.6 Směrový aport [Koef. 3]

### Povely:

“K noze” – “Stůj” – “Vpravo/Vlevo/Přines” – “Pust” – (“K noze”)

U hlasových směrových povelů je povoleno použít současně i posunkové povely (jednou rukou).

### Popis:

Dvě dřevěné činky jsou umístěny 10 m od sebe v jedné linii tak, aby byly dobře viditelné. To, která činka má být přinesena, je určeno v uzavřeném losování.

Výchozí bod se nachází přibližně 15 m od středu pomyslné spojnice mezi dvěma činkami.

Malá značka (kus lepicí pásky, značka křídou, marker apod.) se nachází přibližně 10 metrů od středu spojnice mezi dvěma činkami. Výchozí bod je tedy 5 metrů od této značky. Po oznámení začátku cviku steward položí dvě dřevěné činky do řady přibližně 10 m od sebe tak, aby byly dobře viditelné. Bez ohledu na to, která činka má být aportována, pokládá steward činky každému soutěžícímu ve stejném pořadí (buď zleva doprava nebo zprava doleva) a ve stejné poloze (horizontální nebo vertikální), viz obrázek níže. Psovod se psem stojí na výchozím bodě směrem na značku (směrem na střed pomyslné spojnice mezi dvěma činkami). Steward oznámí začátek cviku.

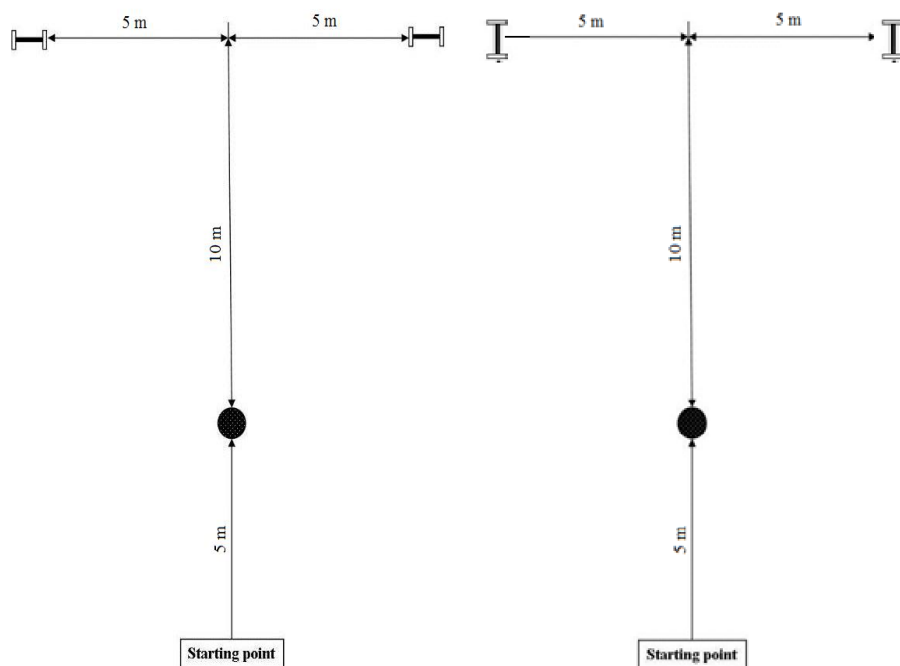

*Obrázek: Cvik 2.6 - Činky mohou být umístěny vertikálně nebo horizontálně a minimálně 3 m od hranice soutěžního prostoru.*

**Provedení:** Psovod a pes stojí na výchozím bodě čelem ke značce, přibližně 5 m od ní. Jakmile je oznámen začátek cviku a jsou položeny činky, psovod se psem na pokyn stewarda vycházejí z výchozího bodu směrem ke značce, kterou minou a asi 1 – 2 m za ní se na pokyn stewarda otáčejí čelem vzad a po té psovod samostatně odkládá psa u značky, a aniž by se zastavil, pokračuje směrem na výchozí bod, kde se zastaví a otočí směrem k činkám (i ke psu). Po uplynutí 3 vteřin steward oznámí vylosovanou stranu a psovod na jeho pokyn vysílá psa pro přinesení správné činky a pes by měl činku přinést a korektně odevzdat. Směrový povel (vpravo/vlevo) a povel pro přinesení by měly být dány těsně za sebou tak, aby později daný povel pro přinesení nemohl být vykládán jako povel navíc

**Pokyny k posuzování:**

Důraz by měl být kladen na ochotu psa aportovat, plnit směrové povely a povel pro zastavení, na jeho tempo a dodržení nejkratší dráhy ke správné čince a zpět.

Ukazování směru nebo dotýkání se psa na výchozím bodě (i před zahájením cviku) vedou k nesplnění cviku(=0). Před začátkem cviku je dovolen jeden „hand touch“, ale to znamená, že se pes dotkne psovoda (a ne naopak) a nesmí vyvolávat dojem ukázání směru nebo místa vyslání. Viz. Všeobecné zásady, body 20 & 53.

Aby při tomto cviku mohla být zadána známka, nesmí se pes odložený u markeru posunout o více než jednu délku svého těla před tím, než nedostane povel pro přinesení.

Pes, který si u markeru lehne nebo sedne (špatná poloha) nebo se u markeru posunuje, nemůže být hodnocen známkou vyšší než 8. Pokud se pes při poloze stůj posune o více než jednu délku svého těla, cvik není splněn (=0).

Snížení známky za povely navíc pro směřování / přesměrování, závisí na jejich síle / intenzitě a ochotě psa uposlechnout povel. Může to být o 1-2 stupně za každý povel.

Pokud pes běží evidentně pro špatnou činku a je zastaven, přesměrován na správnou činku a přinese ji, nemůže být hodnocen známkou vyšší než 7. Pokud je pes přesměrován ze špatného směru/činky bez zastavení, hodnocení se snižuje o **1-2** stupně.

Pokud pes zvedne špatnou činku, cvik není splněn (=0).

*Upuštění činky, žvýkání a překusování činky jsou detailně popsány ve všeobecných zásadách pro posuzování cviku.*

## CVIK 2.7 Pachové rozlišování a aport [Koef. 3]

**Povely:** („Zůstaň“ / „K noze“) – („K noze) - “Hledej” – “Pust” – (“K noze”)

**Provedení:** Psovod stojí se psem v základní pozici na výchozím bodě a steward oznámí začátek cviku a podá psovodovi dřevěný předmět (10 cm x 2 cm x 2 cm), který byl předem označen (může být použita tužka nebo propiska, ale ne např. plnicí pero, značkovač, magic marker atd.). Psovod si může předmět ponechat v rukou přibližně 10 vteřin. V této fázi se pes nesmí předmětu dotknout, ani si k němu čichnout. Na pokyn stewarda mu psovod odevzdává předmět a otáčí se čelem vzad. Je na psovodovi, zda nechá nebo nenechá psa dívat se na pokládání předmětů. Při otáčení jsou povoleny povely „K noze“ (pokud se pes otáčí s psovodem) a „Zůstaň“ (pokud se pes neotáčí).

Steward odchází do vzdálenosti přibližně 10 metrů od psovoda, aby položil na zem šest stejných předmětů, včetně předmětu psovoda, aniž by se jej dotkl, dalších pěti předmětů se steward dotýká rukou. Předměty jsou rozmístěny do kruhu nebo ve vodorovné či svislé linii ve vzdálenosti přibližně 25 cm od sebe. Předměty musí být pro všechny soutěžící položeny stejným způsobem. Umístění předmětu psovoda se může lišit. Pokud jsou předměty pokládány do vodorovné nebo svislé linie, nesmí být předmět psovoda na krajní pozici.

Psovod se na pokyn stewarda otáčí a dává psovi povel k přinesení označeného předmětu. Pes musí předmět psovoda vyhledat, přinést ho a odevzdat psovodovi v souladu se všeobecnými zásadami.

Pes může pracovat asi půl minuty, pokud je jeho práce aktivní a cílená. Pro každého závodníka musí být připraveno šest nových předmětů.

### **Pokyny k posuzování:**

Důraz by měl být kladen na ochotu psa k práci a na jeho tempo. Cvik není splněn (=0), pokud si pes na začátku cviku k předmětu čichne nebo se ho dotkne před tím, než je předmět předán zpět stewardovi, a také pokud pes dostane povel, když je u předmětů.

Pokud pes jednou zvedne nesprávný předmět, ale pak přinese správný, nemůže být zadána známka vyšší než 7. Cvik není splněn (=0), pokud pes zvedne dvakrát nesprávný předmět.

**Není chybou,** Pokud pes při hledání toho správného předmětu očichává ostatní předměty a lehce se jich dotýká, **známka se nijak nesnižuje.**

Známka je snížena, pokud pes do předmětu šťouchá / posunuje jej / strká anebo pokud se potřebuje několikrát ujistit o správném předmětu. Snížení známky je o 0,5–1 stupeň za postrčení nebo posunutí. Nicméně jedno krátké ověření nemusí nutně znamenat snížení známky, pokud je práce psa systematická a efektivní.



*Upuštění předmětu, žvýkání a překusování předmětu jsou detailně popsány ve všeobecných zásadách pro posuzování cviku.*

## **CVIK 2.8 Ovladatelnost na dálku [Kof. 4]**

**Povely:** “Lehni” – (“Zůstaň”) – 2x [“Sedni” / “Stůj” / “Lehni”] – “Sedni”  
Pro změnu poloh jsou současně s hlasovými povely povoleny i povely posunkové. Posunky mohou být dávány jednou rukou nebo oběma.

**Provedení:** Pes by měl změnit polohu celkem 6x (sedni/stůj/lehni) dle povelů psovoda, a přitom zůstat na svém původním místě.

Výchozí bod se nachází mezi dvěma značkami, které jsou od sebe vzdáleny přibližně 1 m. Imaginární spojnice mezi těmito dvěma body tvoří hranici. Psovod na pokyn stewarda položí psa na výchozím bodě tak, aby ležel před imaginární spojnici dvou značek, která tvoří tečnu.

Na pokyn stewarda psovod odchází od psa na určené místo přibližně 10 m před psem a otáčí se čelem ke psu. Pes by měl změnit polohu čtyřikrát. Pořadí poloh je vždy buď sedni – stůj – lehni nebo stůj – sedni – lehni. Každá poloha by měla být provedena 2x a posledním povel pro změnu polohy je „Lehni“. Pořadí změny poloh by mělo být stejné pro všechny soutěžící v dané třídě.

Steward s pomocí tabulek, nákresů nebo elektrické tabule ukazuje psovodovi, kdy velet další polohu a která to má být. Steward stojí přibližně 3-5 metrů za psem tak, aby při ukazování poloh na psa neviděl. Steward by měl měnit tabulky s polohami každé 3 vteřiny.

Psovod musí použít hlasové povely. Když je psovod od psa, může s hlasovými povely použít i povely posunkové. Oba povely musí být krátké a použity současně. Po posledním povelu pro lehni se psovod vrací ke psu a na povel stewarda jej velí do základní pozice (sedni).

### **Pokyny k posuzování:**

Důraz by měl být kladen na rychlost provedení změny polohy, na jasnou rozpoznatelnost zaujaté polohy a jak dobře jsou polohy drženy i o kolik se pes posune.

Pokud se pes posune v jakémkoli směru celkově o více než jednu délku svého těla od výchozího bodu, cvik není splněn (=0). Pokud se pes posune o jednu délku svého těla, nemůže být hodnocen známkou vyšší než 5. Při posuzování délky posunu se sčítají dohromady všechny posuny (dozadu, dopředu, do stran apod.).

Pokud pes vynechá jednu polohu ze šesti, neměl by být hodnocen známkou vyšší než 7 a pokud vynechá dvě polohy, nemůže být hodnocen známkou vyšší než 5. Také, pokud pes jednu pozici přeskočí a zaujme místo ní další, může být hodnocen známkou 5.

Aby mohl být cvik hodnocen, pes musí na povel změnit polohu alespoň čtyřikrát.

Pokud pes potřebuje dva povely pro změnu / zaujetí správné polohy, nemůže být známka vyšší než

8. Neuposlechnutí druhého povelu pro změnu polohy vede k vynechání dané polohy. To znamená, že první povel navíc pro změnu polohy snižuje známku o 2 stupně a další povel navíc pro změnu další/-ch poloh/-y znamená snížení známky o 1 stupeň.

Třetí povel pro změnu polohy může být vydán v časovém limitu, než steward ukáže další polohu, (ale tato poloha se bere již jako nesplněna), ale její vykonání je potřebné, aby bylo možné provést další změnu polohy.

Příliš hlasité povely nebo přehnané a dlouho trávající posunkové povely vedou ke snížení známky (viz Všeobecné zásady).

Pokud si pes sedne, než se k němu psovod vrátí, nemůže být udělena známka vyšší než 8.

Cvik je možné hodnotit i v případě, že 3 – 4 polohy byly zaujaty až na druhý povel, ale tyto povely byly uposlechnuty okamžitě a zaujaté pozice byly jasné a korektní a cvik byl jinak ve všech fázích výborně proveden.

## CVIK 2.9 Vyslání okolo skupiny kuželů / barelu, zastavení a skok přes překážku [Koef. 3]

**Povely:** “Okolo”– “Stůj /Lehni” – “Vpravo/Vlevo/Hop” – (“K noze”)

Pokud je potřeba psa přeměřovat a pro směřování psa ke skoku (vlevo/vpravo), lze současně použít hlasový i posunkový povel (jednou rukou). Psovod smí použít povel pro skok, nicméně směřový povel a povel pro skok musí být těsně spojeny tak, aby směřový povel a povel pro skok nebudily dojem dvou samostatných povelů. Posunek nesmí trvat déle, než dodatečný povel pro skok. Pro povel k zastavení lze použít obě ruce.

**Popis:** Před zahájením soutěže rozhodčí informuje psovody, kterou polohu (stůj nebo lehni) by měl pes při návratu ke psovodovi zaujmout. Poloha je stejná pro všechny soutěžící.

Dvě překážky (jedna plná s prkny a jedna obě otevřené s laťkou) jsou umístěny přibližně 5 metrů od sebe. Výška překážek by měla být upravena přibližně dle kohoutkové výšky psa, ale nesmí být vyšší než 50 cm.

Skupina kuželů (3 – 6) nebo barel (obojí přibližně 40 – 50 cm vysoké) jsou umístěny ve vzdálenosti přibližně 10-15 metrů od pomyslné spojnice překážek (viz obrázek níže). Příklady k rozmístění kuželů jsou uvedeny v části VII Příloha 4.1.

Místo pro zastavení psa (přibližně 2 metry před kužely) může být označeno dvojicí kuželů, tyček, markerů, a jiných podobných značek, které jsou viditelné pro psovoda, ale zcela mimo dráhu psa a pro psa nenápadné. Viz obrázek níže.

Pes nesmí sledovat přípravu / umístování skupiny kuželů / barelu, a proto kužely /barel musí být připraveny na místě před tím, než se psovod postaví na výchozí bod

Před nástupem do soutěžního prostoru by si psovod (nebo rozhodčí nebo steward) měl vylosovat, kterou překážku má pes skákat (plná / otevřená, levá/pravá). V této chvíli psovod neví, kterou překážku si vylosoval. Jakmile pes oběhne skupinu kuželů/barel, a zastaví v požadované poloze (stůj nebo lehni), dostává psovod od stewarda informaci, kterou překážku má pes překonat. Steward oznamuje „Plná / otevřená / Levá / Pravá,.....Povel“.

Výchozí bod si zvolí psovod sám. Může to být od pěti do sedmi metrů ( 5 – 7 m) před imaginární spojnicí mezi překážkami.

Vyobrazení doporučených konstrukcí všech překážek jsou v části VII, Příloha 1.1 & 1.2. Návrhy pro rozestavení kuželů v části VII, Příloha 4.1 a pro trajektorie Příloha 4.2.

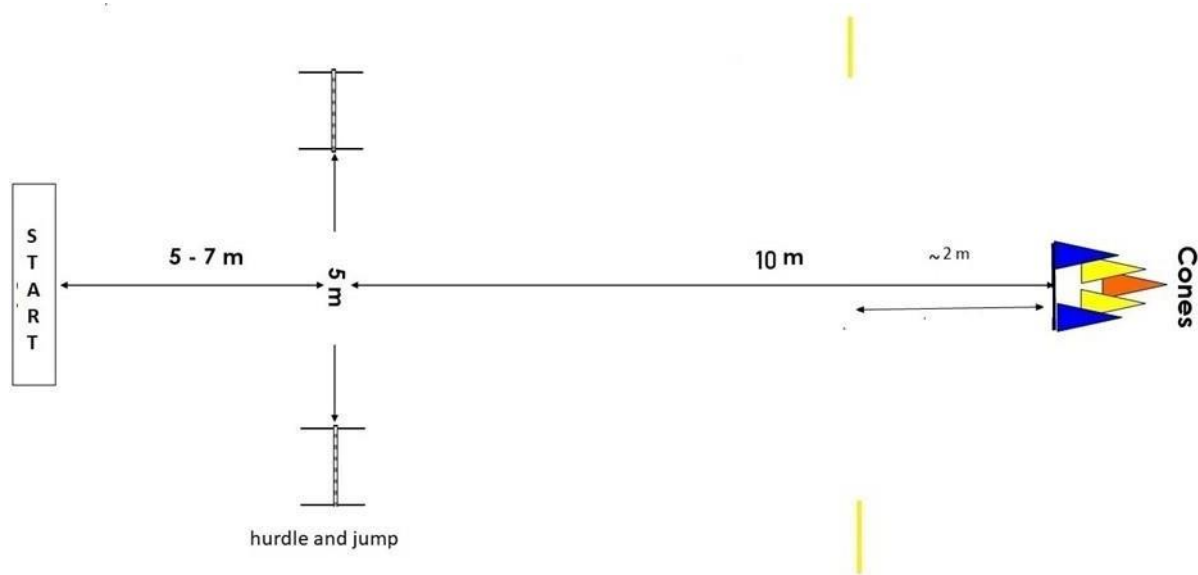

Obrázek 1: Cvik 2.9 - Markery / značky indikující vzdálenost 2 m jsou volitelné. Viz také obr. 2, popis trajektorií.

**Provedení:** Psovod se psem v základní pozici stojí na jím zvoleném výchozím bodě, čelem ke kuželům. Steward oznámí „Začátek cviku“. Na pokyn stewarda psovod vysílá psa oběhnout kužely/barel. Dráha psa při obíhání kuželů / barelu může být po směru i proti směru hodinových ručiček. Ideální dráha by neměla být příliš blízko (těsně) u kuželů/barelu. S ohledem na plemeno se jeví jako vhodná vzdálenost až do přibližně 0.5 m (střední plemena) až do 1 m (velká plemena). Jakmile se pes po oběhnutí vrací zpět a zřetelně mine kužely, psovod ho v prostoru alespoň ~2 metry po oběhnutí kuželů/barelu, ale před imaginární spojnicí obou překážek, samostatně zastavuje v rozhodčím předem určené poloze. Povel pro zaujetí polohy musí být hlasový a může být doplněn současně posunkem.

Během zaujetí polohy (přibližně 3 vteřiny), informuje steward psovoda, kterou překážku/směr si vylosoval: „plná/prázdná levá/pravá“. Před vysláním psa na překážku musí psovod vyčkat, až mu steward dá pokyn: „povel“. Psovod smí dát povel „hop“ ihned, jakmile pes vyběhne k překážce. Pro povel ke skoku nesmí být použit žádný posunek.

### **Pokyny k posuzování:**

Důraz by měl být kladen na ochotu psa uposlechnout povely a směry, na jeho tempo a dodržení přímé a přiměřeně krátké dráhy a udržení správného odstupu od kuželů/barelu. Hodnotí se také přiměřená symetrie běhu se zaměřením na středovou linii nebo na psovoda při návratu (před zastavením). Dráha psa při obíhání skupiny kuželů/ barelu může vést po směru i proti směru hodinových ručiček.

Pes musí cvik vykonat v dobré a konzistentní rychlosti, alespoň v rychlém klusu. Pomalé tempo / neochota ke splnění cviku vede ke snížení známky o 1-5 stupňů. Při posuzování tempa a vzdálenosti od kuželů / barelu při obíhání, jakož i při zastavení, je třeba brát zřetel na plemeno a tělesnou stavbu psa.

Pokud se pes otočí dříve, než dosáhne úrovně kuželů/barelu, musí být přesměrován k oběhnutí skupiny kuželů / barelu. V případě, že pes oběhne kužely/barel na jeden přesměrovávací povel, snižuje se známka o 3 stupně. (Tedy může být udělena max. známka 7 za předpokladu, že cvik je ve všech ostatních aspektech perfektní).

Cvik není splněn (=0), jestliže pes neoběhne kužely/barel a nebo jej nebylo možné zastavit mezi imaginární linií markeru 2 m po oběhnutí kuželů a imaginární spojnicí mezi překážkami.

Jestliže pes, který oběhl kužely, zastaví samostatně (bez povelu, zřetelně a příliš brzy), měl by být znovu přivolan a zastaven znovu. Nemůže být hodnocen vyšší známkou než 7.

Při posuzování zastavení a zaujetí polohy se hodnotí ochota psa uposlechnout povelu pro zastavení. Je na psovodovi, kdy se rozhodne dát povel pro zastavení. Nemělo by to být však dříve, než je pes alespoň 2 metry od oběhnutých kuželů.

Pes, který zaujme špatnou pozici, nemůže získat známku vyšší než 8.

Pokud psovod zastaví psa příliš brzy, ale po zřetelném oběhnutí kuželů/barelu (alespoň 1 metr), snižuje se známka o 2 stupně.

Pokud pes předvídá povely, známka by měla být snížena o 2-3 stupně. Pokud jedná sám o své vlastní vůli, je snížení známky o 3 stupně.

Pokud pes zastaví ve vzdálenosti větší, než jsou jeho 3 tělesné délky, nemůže být hodnocen známkou vyšší než 7. Pokud pes nezastaví, cvik není splněn (=0).

Pes musí vydržet v dané poloze (stůj/lehni) do té doby, než jej psovod přivolá skokem přes překážku. Pokud pes vyběhne příliš brzy po zastavení, snižuje se známka o 2-3 stupně. Jestliže pes vyběhne velmi brzy (např. před povelu stewarda), cvik není splněn.

**Pokud se pes zřetelně posune ze své pozice (stůj/lehni) o více než jednu tělesnou délku po té, co již byl jednou zastaven a před směrovým povelu, cvik není splněn.**

Pokud pes běží evidentně ke špatné překážce a je zastaven a úspěšně přesměrován na tu správnou, snižuje se známka o 3 stupně. Pokud je pes přesměrován ze špatného směru (nebo od špatné překážky) bez zastavení, je snížení známky o 1-2 stupně.

Snížení známky za směrovací povelu navíc závisí na jejich intenzitě a na ochotě psa povelu uposlechnout. Může to být snížení o 1–2 stupně za povel. Penalizace za jiné povelu navíc by měly být v souladu se všeobecnými zásadami.

Pokud je dráha psa velmi blízko kuželům/barelu nebo není-li přiměřeně přímá a symetrická, nebo klikatá, měla by být známka snížena o ½ – 2 stupně.

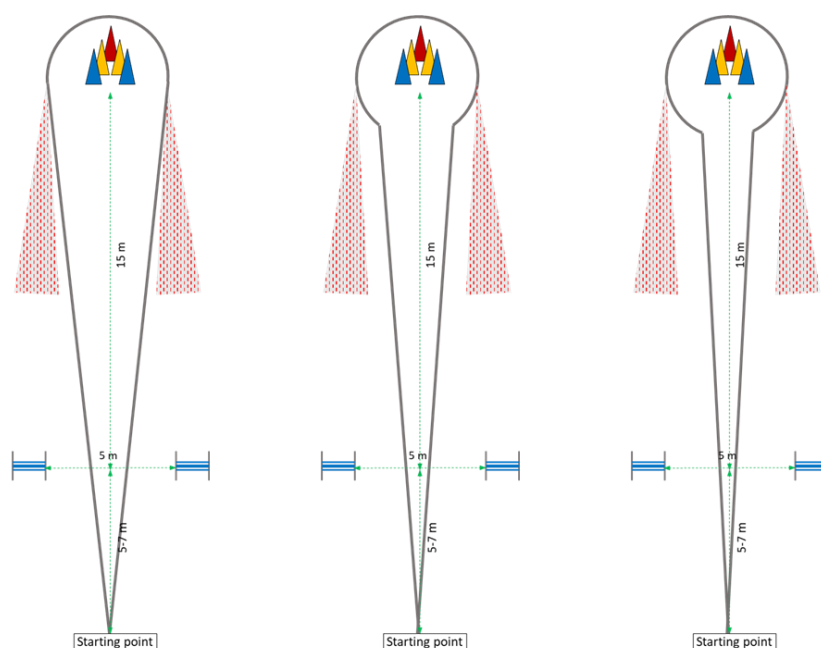

**Obrázek 2: Vyobrazení správných trajektorií psa. Všechny jsou stejně dobré. Žádoucí je přiměřená symetrie a vzdálenost od kuželů, stejně jako zaměření na střední linii nebo psovoda. Vzdálenost od kuželů, která je již příliš těsná, u středně velkých psů znamená méně než 5–10 cm.**

**Šedo-červená stínovaná oblast (vyznačena na obou stranách kresby, protože pes může oběhnout kužely jak po, tak proti směru hodinových ručiček) demonstruje fokus k pravé/levé straně a není ideální. Snížení známky je o ½ – 1 stupeň za mírné zaměření se na jednu stranu nebo o 1–2 stupně za velmi silný fokus k jedné straně.**

Pokud se pes dotkne, nebo narazí do kužele/kuželů nebo barelu, měla by známka snížena o 1-3 stupně v závislosti na síle a intenzitě doteku / kolize. Pokud pes převrhne kužel/kužely, známka se snižuje o 2-3 stupně. Pokud pes proběhne mezi kužely, nemůže být hodnocen známkou vyšší než 7.

Pokud se pes překážky dotkne při skoku nebo shodí laťku, snižuje se známka o 2 stupně. Pokud se pes dotkne nebo shodí laťku u otevřené překážky, snižuje se známka také o 2 stupně, ne více.—Ukazování směru nebo dotýkání se psa na výchozím bodě vede k nesplnění cviku (viz Všeobecné zásady bod 20 & 53.)

Nesplnění cviku (=0) jestliže:

- pes přeskočí překážku během vyslání ke kuželům/barelu
- pes potřebuje druhý směrový povel (třetí povel) k oběhnutí kuželů/barelu, tj. třetí povel „Okolo“
- psovod vydá povel pro zaujetí polohy (stůj / lehni) příliš brzy, tj. když je pes na úrovni kuželů/barelu
- pes na povel vůbec nezastaví
- pes nepřeskočí překážku nebo skočí špatnou překážku
- pes se od překážky odrazí
- pes překážku převrátí
- se psovod na výchozím bodě psa dotkne nebo mu ukáže směr (viz Všeobecné zásady, bod 20 & 53)

## CVIK 2.10 Všeobecný dojem [Koef. 2]

Pokyny k posuzování:

Pro posuzování všeobecného dojmu je zásadní ochota psa pracovat a plnit povely. Přesnost a preciznost jsou důležité stejně jako přirozený pohyb psovoda i psa. K získání vysoké známky musí psovod i pes dobře spolupracovat jako tým, projevovat vzájemnou radost ze společné práce a sportovního ducha. Na výši známky za celkový dojem má vliv chování v průběhu cviků i mezi nimi.

Pokud pes není pod kontrolou a během cviku nebo mezi cviky psovoda (byť pouze jednou) opustí, ale zůstane v soutěžním prostoru, za všeobecný dojem nemůže být udělena vyšší známka než 5 za předpokladu, že se pes vrátil (nebyly použity více než dva povely pro přivolání). Pokud se pes k psovodovi nevrátí nebo se vzdálí podruhé, je diskvalifikován.

Pokud pes během cviku nebo mezi cviky opustí soutěžní prostor nebo se v soutěžním prostoru vyprázdní, tým je diskvalifikován. Pokud však pes opustí soutěžní prostor během skupinového odložení 2.1 (skupinové cviky) a běží přímo za psovodem, který je mimo soutěžní prostor, pes není diskvalifikován, ale známka za celkový dojem nemůže být vyšší než 5.

Poznámka: Vyšší známky, než zmiňované výše nemohou být zadány ani v případě, kdy je známka vypočítávána jako průměr z hodnocení dvou nebo více rozhodčích, pokud je třída posuzována ve více soutěžních prostorech každým rozhodčím samostatně (viz Všeobecné zásady, bod 75).

## TŘÍDA 3

### CVIKY 3.1 & 3.2 Odložení v sedě ve skupině, 2 min. psovodi v úkrytu [Koef. 2] & Odložení vleže ve skupině, 1 min. a přivolání [Koef. 2]

Cviky 3.1 a cvik 3.2 jsou spojené, ale známky jsou udělovány za každou část samostatně.

**Povely:** "Sedni" – ("Zůstaň") — "Lehni" – "Ke mně" – („K noze“)  
Pro lehni může být současně s hlasovým povelům použitý posunek daný jednou nebo oběma rukama.

**Popis:** Psi nastupují na odložení bez vodítka, ale musí mít na sobě obojek. Skupinu tvoří minimálně tři, ale ne více než čtyři psi. V případě, že v třídě 3 soutěží pouze 5 psů, mohou nastoupit všichni společně. Viz vysvětlení/výjimka níže.

Cvik 3.1 začíná ve chvíli, kdy všichni psovodi ze skupiny stojí se svými psy v základní pozici v řadě vedle sebe ve vzdálenosti přibližně 4 – 5 metrů od sebe a steward oznámí „Začátek cviku, I. část“. Cvik 3.1 končí, jakmile se psovodi vrátí do soutěžního prostoru a zůstanou stát čelem ke psům ve vzdálenosti 10 metrů a steward oznámí „Konec cviku, I. části“ a oznámí i „Začátek cviku, II. část“.

Cvik 3.2 začíná ihned po cviku 3.1. Psi by měli sedět v řadě na svém původním místě. Psovodi jeden po druhém pokládají své psy postupně zleva doprava (1→4). Psi zůstávají položení po dobu jedné minuty. Poté psovodi postupně, jeden po druhém, zprava doleva (4→1), přivolávají své psy do základní pozice.

**Provedení:** Psovodi stojí v řadě se svými psy v základní pozici. Na pokyn stewarda psovodi opustí psy a odcházejí do úkrytu, kde zůstávají po dobu 2 minut. Čas se začíná měřit od okamžiku, kdy jsou všichni psovodi v úkrytu. Po uplynutí 2 minut se psovodi na pokyn stewarda vrací do soutěžního prostoru, kde se seřadí a zůstanou stát. Na pokyn stewarda psovodi vykročí směrem ke psům a ve vzdálenosti přibližně 10 m před psy, opět na pokyn stewarda, zůstávají stát čelem proti svým psům. Steward oznámí „Konec cviku, I. části“ ---- „Začátek cviku, II. část“.

Steward zahájí okamžitě druhou část cviku slovy „Začátek cviku, II. část“. Psi by měli sedět. Psovodi psů, kteří zaujali během cviku 1 špatnou polohu, dávají povel svému psu k zaujetí správné polohy, sedu. Toto provádí jeden po druhém zprava doleva (4→1) na pokyn stewarda. (Viz nákres níže)

Psovodi na pokyn stewarda, jeden po druhém, zleva doprava (1→4), pokládají své psy do lehu. Psi zůstávají ležet po dobu 1 minuty a po jejím uplynutí budou jeden po druhém, zprava doleva (4→1), přivolání do základní pozice. Přivolání je prováděno na pokyn stewarda a steward se přesune za dalšího psa až poté, co předchozí pes zaujme základní pozici u nohy svého psovoda. Psovodi by měli být upozorněni, že nesmí dávat příliš hlasité povely. To by mohlo ovlivnit ostatní psy a také se projevit výrazným snížením známky. Je na rozhodnutí rozhodčího, jak budou pokračovat psovodi se psy, kteří hned na začátku druhé části cvik nesplnili a psovodi, kteří si nepřejí psa přivolat.

Cviky 3.1 a 3.2 jsou vnímány jako jeden celek a psovod tak nemá možnost, jakkoliv zasahovat (odměnit psa nebo s ním nějak komunikovat) mezi těmito dvěma cviky. Doporučuje se, aby byl v průběhu tohoto cviku prostor před psy mimo soutěžní prostor uzavřený (nepřístupný všem, kromě personálu). Na světových soutěžích a významných soutěžích je toto opatření povinné.

V případě speciálních významných soutěží s velkým počtem soutěžících, jako jsou kvalifikační závody, mistrovství a mezinárodní soutěže (FCI-CACIOB), může hlavní rozhodčí společně s rozhodčím(i), posuzujícím(i) skupinové cviky a stewardem, že ve skupině bude pět psů.

### **Pokyny k posuzování cviků 3.1 a 3.2:**

Pes, který si stoupne nebo lehne během cviku 3.1, tento cvik nesplnil (=0). Pes, který opustí své místo (o více než jednu délku svého těla) nesplnil oba cviky 3.1 a 3.2. Jestliže si pes lehne nebo stoupne po uplynutí dvou minut a psovodi jsou již seřazeni uvnitř soutěžního prostoru, nemůže být hodnoceno známkou vyšší než 5. Pokud se pes posune o více než jednu délku svého těla poté, kdy se psovodi seřadili (konec 1. části), cvik 3.2 nesplnil.

Psi, kteří stojí nebo leží poté, co cvik 3.1 skončil, mohou být jeden po druhém povelom posazeni. Za první povel do sedu se známka nesnižuje. Pokud je potřeba další povel, známka je snížena o 2 stupně. Pokud si pes nesesedne ani po druhém povelu, cvik 3.2 není splněn (=0). Jestliže pes změni polohu, např. ze sedu do stoje nebo do lehu, po zahájení cviku 3.2 (např. když steward prošel za zády psů zprava doleva), nesmí psovod již polohu opravit. Pes, který již leží, když začíná fáze pokládání psů do lehu, nemůže být hodnocen známkou vyšší než 7 a pes, který v této fázi stojí, nemůže být hodnocen známkou vyšší než 8 (za předpokladu, že splní povel „lehni“).

Pokud si pes lehne před tím, než k tomu dostane povel (např. na povel sousedního psovoda), nemůže být za část 2 hodnocen známkou vyšší než 8 a pokud si pes lehl zcela samostatně, známkou vyšší než 7. Cvik 3.2 není splněn, pokud si pes nelehne; pokud pes změni polohu během 1 minuty (sedne si nebo se postaví), posune se o více než jednu délku svého těla, nebo si lehne na záda. Pokud se pes v leže vyvalí na bok, nemůže být hodnocen známkou vyšší než 7.

Pokud pes přiběhne na povel pro přivolání jiného psovoda, může být hodnocen max. známkou 6 za cvik 3.2. pes, který přiběhne sám, aniž by kdokoli vydal povel pro přivolání, cvik 3.2 nesplnil (=0). Pokud pes potřebuje druhý povel pro přivolání, může být hodnoceno známkou max. 8.

Jestliže pes párkrát štěkne, snižuje se známka o 1-2 stupně; pokud štěká vícekrát (za sebou), je snížení známky ještě vyšší. Pokud štěká téměř celou dobu, cvik není splněn (=0). To samé platí pro kňučení.

Veškeré pohyby psa navíc snižují známku. Neklid, přenášení váhy ze strany na stranu snižují známku. Pes může otočit hlavu a rozhlédnout se a může projevit zájem, pokud dojde k rušivým projevům nebo hluku uvnitř nebo vně soutěžního prostoru. Nicméně by to nemělo vyvolávat dojem neklidu nebo úzkosti.



Pes, který opustí soutěžní prostor během cviku 3.1, ale jde přímo k psovodovi, nesplnil cvik 3.1 a 3.2 a dostává žlutou kartu, není však diskvalifikován ze soutěže.

Pokud se pes postaví a přiblíží se k jinému psovi tak, že hrozí výrazné vyrušení nebo nebezpečí konfliktu, cvik musí být ukončen a znovu zopakován pro všechny psy kromě toho, který vyrušení způsobil. **Pes, který zapříčinil vyrušení, je diskvalifikován.**

## **CVIKS 3.3 & 3.4 Chůze u nohy [Koef. 4] & Odložení za chůze [Koef. 3]**

**Popis:** Cviky 3.3 “Chůze u nohy” a 3.4 “Odložení za chůze” jsou spojené. **Spojené cviky začínají cvikem chůze u nohy.** Cvik odložení za chůze může být začleněn kdekoli během chůze u nohy (na začátku, v průběhu chůze nebo na konci) **v normálním, pomalém a rychlém tempu.** Polohy v odložení za chůze musí být provedeny řádně, jedna po druhé.

Cviky 3.3 a 3.4 jsou posuzovány zvlášť, takže musí být jasně uvedeno, kdy probíhá chůze u nohy (cvik 3.3), a kdy odložení za chůze (cvik 3.4). Cvik 3.4 začíná i končí zastavením. Cvik „odložení za chůze“ má dvě různé fáze:

1. Návrat ke psovi /vyzvednutí psa za chůze
2. Přivolání psa

Obě tyto fáze musí být součástí cviku.

Všichni soutěžící psi provádějí cvik chůze u nohy a cviky odložení za chůze podle stejného schématu.

Doporučuje se přizpůsobit schéma a způsob provedení charakteru soutěže. Maximální čas pro chůzi u nohy a odložení za chůze dohromady by neměl přesáhnout přibližně 4½ minuty.

### **CVIK 3.3 Chůze u nohy [Koef. 4]**

**Povel:** “K noze”

**Provedení:** Poznámka: Všeobecné zásady popisují detailně provádění a posuzování cviku chůze u nohy. Viz Všeobecné zásady pro cvik chůze u nohy, bod 27-32.

Cílem chůze u nohy je, aby pes stále a aktivně následoval psovoda v dobrém kontaktu po jeho levé straně a udržoval pozici a vzdálenost od psovoda po celou dobu provádění schématu chůze, tedy v obrazech do stran, čelem vzad, při zastaveních a v různém tempu.

Chůze je prověřována v různém tempu, normálním, pomalém a rychlém, ve spojení s obraty do stran,

čelem vzad a zastaveními. Mezi normálním a pomalým tempem, jakož i mezi normálním a rychlým tempem musí být viditelný rozdíl. Pes musí být také prověřen při několika úkrocích psovoda do různých stran z místa a také při obrazech do stran a čelem vzad na místě. Pes musí být také prověřen při chůzi vzad, přibližně 5 – 10 metrů (15 – 30 kroků). Chůze vzad začíná i končí zastavením. Chůze vzad musí obsahovat jeden obrat vlevo nebo vpravo. Steward dává pokyny k vykročení, k provedení obrátů a k zastavení. Je třeba se ujistit, že prostor pro chůzi vzad je rovný a bezpečný. Steward by měl mít nějaké orientační body, aby bylo možné správně odhadnout vzdálenost chůze vzad.

Doporučená doba: Cviky 3.3 & 3.4 by dohromady neměly trvat déle než přibližně 4½ minuty. Mělo by se vzít v úvahu, že některá plemena/někteří psovodi potřebují nepatrně více nebo méně času na projití stejného schématu (vzdáleností).

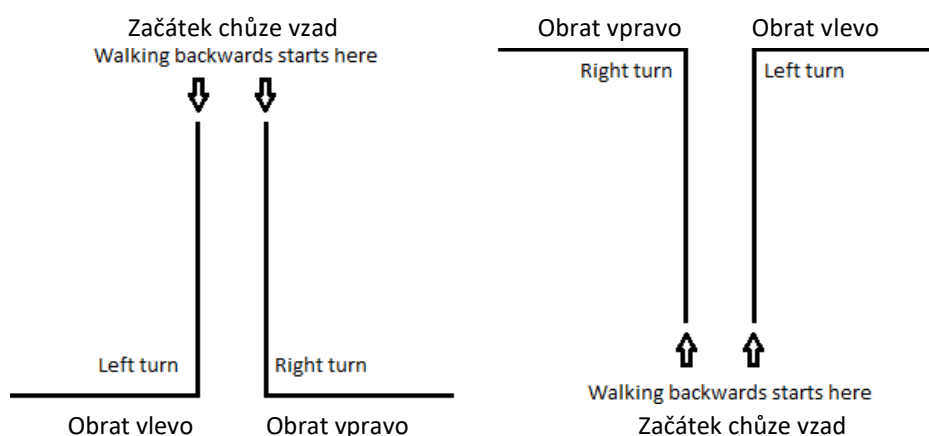

### Pokyny k posuzování:

Všeobecné zásady podrobně popisují provádění a posuzování chůze. Viz všeobecné zásady pro posuzování cviku chůze u nohy, bod 63. Tyto by měly být dodrženy, ale měla by rovněž být brána v úvahu třída, ve které je chůze posuzována.

Pes, který se vzdálí od psovoda nebo v průběhu většiny cviku jde ve vzdálenosti větší než půl metru od psovoda, cvik nesplnil (=0). Pokud se psovod a pes pohybují pomalu (v normálním nebo rychlém tempu), snižuje se známka o 2-4 stupně. Zaostávání psa je hrubou chybou a mělo by snížit známku o 2-5 stupňů.

Nedostatek kontaktu a povely navíc jsou chybou. Pokud se pes při provádění chůze pohybuje šikmo (ne paralelně, bokem), mělo by to znamenat snížení známky o 1-3 stupně. Zpomalování a zastavování před, v průběhu nebo po obrazech znamená snížení známky.

Pohyb psa (a psovoda) při provádění chůze u nohy musí být přirozený. Nepřirozená pozice psa, nebo přehánění jsou velkou chybou. Totéž platí pro psovoda. Může to dokonce vést k nesplnění cviku.

~~Vzdálenost mezi psem a psovodem musí být zřetelná. Znamka by měla být snížena, pokud pes psovoda ruší nebo mu překáží a nebo pokud se pes při chůzi často dotýká psovoda a nebo se o něj opírá. Znamka by měla být snížena, pokud se pes pohybuje velmi blízko psovoda, ještě více, pokud psovoda ruší nebo mu překáží, a ještě více, pokud se pes o psovoda opírá nebo se psovoda dotýká.~~

Při chůzi vzad je povolena nepatrná opatrnost ze strany psovoda. I když chůze vzad je špatná ~~není zcela perfektní~~, neměla by známka být snížena o více než 1–2 stupně.

### **CVIK 3.4 Odložení za chůze a přivolání [Koef. 3]**

**Povely:** “K noze” (dvakrát) – “Stůj” / “Sedni” / “Lehni” (dvakrát) – “Ke mně” – “K noze”  
~~Posunky nejsou povoleny.~~

**Provedení:** Polohy pro odložení jsou stůj, sedni a lehni. Rozhodčí před začátkem soutěže rozhodne, které dvě polohy ze tří (stůj/sedni/lehni) mají být provedeny, v jakém pořadí, a která z poloh zahrnuje přivolání a jaké bude celkové schéma. Schéma a polohy pro odložení za chůze jsou stejné pro všechny soutěžící. Polohy a detaily cviku budou zveřejněny před začátkem třídy nebo soutěže, například jako zobrazení nákresu / schématu na nástěnce včetně poloh, přivolání a schématu chůze pro cvik 3.4.

Cvik začíná ze zastavení a steward zřetelně oznámí „Začátek cviku 3.4“ nebo „Začátek cviku odložení za chůze“. Cvik 3.4 může být začleněn v kterékoli fázi cviku 3.3 (chůze u nohy), ale obě fáze/polohy cviku 3.4 musí být provedeny přímo jedna za druhou s krátkou chůzí (4–5 metrů) mezi nimi. Cvik je prováděn dle přiloženého schématu. Jedna z poloh musí zahrnovat přivolání.

Všechny fáze cviku jsou prováděny na pokyn stewarda. Veškeré detaily cviku, jakož i obraty psovoda, tempo psovoda před a po odložení psa v poloze atd. musí být jasně definované. Tempo psovoda před a po odložení psa je obvykle v normálním tempu.

Rychlé tempo může být použito také, ale nedoporučuje se jej začleňovat při normálních národních soutěžích. Rychlé tempo může být začleněno např. v rámci mistrovství, na mezinárodních soutěžích, kvalifikačních soutěžích nebo soutěžích podobné úrovně.

Když psovod se psem zastavili v základní pozici a steward oznámil začátek cviku 3.4/cvik odložení, psovod vyjde na pokyn stewarda. Po ujití **krátkého úseku přibližně 4 – 5 metrů** normálním (nebo rychlým) tempem dává steward pokyn k vykonání první polohy (stůj/sedni/lehni) a psovod odkládá psa a pokračuje v normálním (nebo rychlém) tempu. Druhý povel pro zaujetí polohy znamená její nesplnění. Během toho, co je pes odložen v první poloze, psovod na pokyn stewarda vykonává během chůze obraty vlevo, vpravo, čelem vzad a/nebo zastavení, nebo přivolává psa nebo provádí kombinaci všeho.

Jakmile je první poloha provedena, psovod se psem vykročí nebo pokračuje v chůzi (záleží jaké bylo schéma první polohy). Po krátké chůzi **několik metrů** se psem u nohy, psovod na pokyn stewarda odkládá psa do druhé polohy a pokračuje dle pokynů stewarda, jak je popsáno níže.

Cvik (3.4) končí po provedení druhé polohy a pokynu stewarda k zastavení a pes je v základní pozici. Steward oznámí „Konec cviku 3.4 nebo Konec cviku odložení za chůze“. Poté se pokračuje dále cvikem 3.3 nebo pokud již je vše ze cviku chůze u nohy splněno, oba cviky skončily a to je oznámeno.

Když se psovod pohybuje bez psa a provádí obraty do stran a čelem vzad, neměly by trasy být zbytečně dlouhé.

### **Alternativy provedení poté, co psovod odložil psa v poloze**

- |                                   |   |             |
|-----------------------------------|---|-------------|
| 1. Návrat ke psu / vyzvednutí psa | } | Nebo naopak |
| 2. Přivolání psa                  |   |             |

#### **1. Návrat ke psu**

##### **1.1** Chůze v přímé linii zpět a dopředu

Psovod odkládá psa v dané poloze a pokračuje chůzí v přímé linii do vzdálenosti přibližně 4 - 5 metrů, kde se na pokyn stewarda otáčí čelem vzad a/nebo zastaví, poté se vrací směrem ke psu tak, že jej míjí ve vzdálenosti cca 0,5 metru po svém levém boku. Přibližně 2 – 3 metry za psem se psovod na pokyn stewarda otáčí čelem vzad a jde směrem ke psu, a jakmile dosáhne úrovně psa, tak:

- se zastaví, na povel dává psa do základní pozice a pokračuje dle pokynů stewarda nebo
- psa bez zastavení vyzvedne a pokračuje dále v chůzi i se psem.

##### **1.2** Chůze s obraty vlevo/vpravo a čelem vzad

Psovod odkládá psa a pokračuje v chůzi podle pokynů stewarda, (po 2 – 3 metrech přímé

chůze) provádí obrat vlevo a/nebo vpravo a/nebo čelem vzad a potom se vrací ke psu tak, jak je popsáno výše.

## 2. Přivolání psa

### 2.1 Chůze v přímé linii a přivolání

Psovod odkládá psa a pokračuje chůzí v přímé linii do vzdálenosti přibližně 4 – 5 metrů, kde se na pokyn stewarda zastavuje a otáčí čelem vzad / se na pokyn stewarda otáčí čelem vzad a zastavuje. Psovod pak na pokyn stewarda přivolává psa (pouze hlasový povel). Pokud je použit i posunkový povel, snižuje se známka o 2 stupně.

Jakmile se pes nachází v základní pozici, steward oznámí, jak se bude pokračovat, v závislosti na fázi cviku.

### 2.2 Chůze s obraty vlevo/vpravo a čelem vzad a přivolání

Psovod odkládá psa a na pokyn stewarda provádí obraty vlevo / vpravo a čelem vzad. Psovod může jít všemi směry, také být za psem při přivolání. Psovod pokračuje v chůzi při přivolání a poté pokračuje dál v chůzi pár metrů se psem.

Steward oznámí, jak se bude pokračovat, v závislosti na fázi cviku.

Přivolání je možné provést několika způsoby, například tak, že psovod:

- se zastaví a otočí čelem vzad a normálně přivolá psa nebo se otočí čelem vzad, zastaví a normálně přivolá psa nebo
- jde směrem ke psu / od psa a přivolává psa jako ze čtverce nebo
- nebo se otočí čelem vzad a jde zpět směrem ke psu, míjí jej a přivolává.

Pokud psovod stojí, může se pes k noze buď přímo přiřadit nebo předsednout a poté se přiřadit do polohy u nohy. Pokud se pes přiblíží k psovodovi zezadu, ani jeden způsob není preferován, ale provedení by mělo být bez námahy a vypadat hezky. Totéž platí, pokud se psovod pohybuje a pes přichází zepředu. Mělo by to být plynulé.

### **Shrnutí některých pokynů pro stewardy:**

Pokyny stewarda by měly být zřetelné a srozumitelné, aby rozhodčí a psovod věděli, která fáze cviku probíhá.

Steward zřetelně oznámí začátek cviku odložení za pochodu (3.4). Psovod dostává od stewarda pokyny k vykročení, k vydání povelu k odložení psa do stoje/sedu/lehu, kterým směrem jít, k provedení obrátů vlevo nebo vpravo, k obratu čelem vzad, k přivolání psa do základní pozice a k zastavení.

Doporučuje se, aby steward jasně informoval psovoda, zda:

- má psa vyzvednout, když jej míjí zezadu nebo
- zda má projít kolem psa a pokračovat v chůzi bez psa nebo
- zda má zastavit vedle psa.

**Cvik polohy/odkládání za chůze by měl vždy končit krátkou chůzí a zastavením.**

### **Návrhy na pokyny stewarda v závislosti na fázi cviku:**

- „Konec cviku chůze u nohy, začátek cviku odkládání za chůze, 1. poloha stůj s přivoláním, 2. poloha ležni.“
- „Konec cviku odložení za chůze (cviku 3.4), začátek / pokračování cviku chůze u nohy (cviku 3.3).“
- „Konec cviku odložení za chůze. Pokračuje cvik chůze u nohy.“
- „Konec obou cviků, děkuji“.

**V části VII, Příloha 3 jsou uvedeny pokyny pro stewardy a některé příklady schémat pro kompozici cviku 3.4. Obrázek smazán – dostupný je v příloze.**

### **Pokyny k posuzování**

Poznámka: Ve cvicích s polohami je posuzování za zaujetí nesprávné polohy přísnější než v jiných cvicích.

Krátké úseky chůze jsou také posuzovány a začleněny do známky za cvik 3.4. Ke splnění tohoto cviku 3.4. musí být alespoň jedna ze dvou poloh zaujata správně *a také přivolání*.

Pokud pes jednu polohu nesplní, nemůže být udělena vyšší známka než 7.

Pokud pes nesplní přivolání, ale provede obě polohy správně, nemůže být udělena vyšší známka než 7.

Pokud pes nesplní ani jednu polohu, není cvik splněn.

Pokud pes nesplní jednu polohu a přivolání, cvik není splněn.

Pes nesplní polohu/udělá chybu v poloze, když:

- zaujme špatnou polohu,
- se po povelu posune o více než jednu délku svého těla,
- změnil správnou polohu,
- psovod vydá pro zaujetí polohy druhý povel,
- už jednou zastavil a pak pokračuje v pohybu a posune se o více než jednu délku svého těla,
- zřetelně vyběhne před přivoláním (poloha a přivolání nesplněny, cvik nesplněn)
- psovod použije pro zaujetí polohy silný posunek nebo výraznou řeč těla.

Pokud pes zastaví, ale v nesprávné poloze, lze provést přivolání, ale nemůže být hodnoceno lepší známkou než 7, tedy za předpokladu, že přivolání i druhá pozice byly provedeny perfektně.

**Pokud se pes nezastaví do vzdálenosti svých třech tělesných délek nebo pes nezastaví vůbec, nebo nelze z této polohy provést žádné odvolání a cvik není splněn.** Cvik je také nesplněný, pokud pes opustí svou polohu a běží k psovodovi před přivoláním.

Pokud pes zaujme správnou polohu, ale nereaguje na přivolání (dva povely pro přivolání), nemůže být hodnoceno známkou lepší než 7. Druhý povel pro přivolání nebo posunek při přivolání snižuje známku o 2 stupně.

Při posuzování by pozornost měla být zaměřena na vykročení, chůzi u nohy před zastaveními, zaujetí polohy, kontakt psa se psovodem po zastavení. Tempo chůze před pozicí by mělo být stejné jako v jiných částech chůze u nohy (cvik 3.3.), tedy žádné zpomalování nebo zrychlování před zastavením (nebo po zastavení).

Posuny, pomalé zaujetí poloh stůj/sedni/lehni, nezaujetí rovné polohy, špatná chůze u nohy, změna tempa chůze, oblouky v obracech (i psovoda) a neudržení přímého směru a otáčení se za psem jsou chyby. Znamka za takové chyby by měla být snížena o 1–5 stupňů.

U poloh nejsou povoleny žádné povely navíc. Tyto vedou k nesplnění polohy. Posunky, řeč těla při povelích pro stůj/sedni/lehni a otáčení se za psem, jsou hrubými chybami a snižují známku o 1–5 stupňů. V závislosti na jejich intenzitě a délce trvání mohou vést k nesplnění polohy.

**Shrnutí:**

- Nesprávná poloha (1) a správná druhá poloha + správné přivolání (2) = max 7
- Posun o více než jednu tělesnou délku (1) a správná druhá poloha + přivolání = max 6
- Zaujetí polohy (1) po více, než třech tělesných délkách + dobrá druhá poloha (2) a přivolání = max 5
- **Nezaujejí polohy (1) (pes pokračuje v chůzi, vůbec žádné zastavení do třech tělesných délek) nebo není možné přivolání (tj. přivolání z velmi odlišné / krátké vzdálenosti) => cvik není splněn (=0), i když druhá poloha byla v pořádku**
- Obě polohy v pořádku, přivolání neúspěšné = max 7

*Poznámka: Viz. Část VII, Příloha 3 - pokyny pro stewardy a některé příklady schémat pro kompozici cviku 3.4.*

## **CVIK 3.5 Přivolání se zastavením do stůj / sedni / lehni [Koef. 3]**

**Povely:** “Lehni” – (“Zůstaň”) – “Ke mně” (3x) – “Stůj” / “Sedni” / “Lehni” (dvakrát) – („K noze“)

Hlasové povely musí být dány ve všech částech cviku. Pro zastavení psa je možné použít současně i posunkový povel.

[Posunky: pro zastavení může být použita jedna nebo obě ruce]

**Popis:** Vzdálenost pro přivolání je přibližně 30 – 35 metrů. Možnosti poloh pro zastavení jsou „stůj“, „sedni“, „lehni“. Rozhodčí vybere dvě z těchto tří možností. Vybrané polohy a jejich pořadí budou před začátkem soutěže nebo třídy 3 zveřejněny např. na nástěnce.

Výchozí bod, třetina a dvě třetiny vzdálenosti jsou označeny kuželem, polokoulí atd. Body pro zastavení v 1/3 a 2/3 mají být označeny umístěním kužele nebo jiné značky dobře viditelné pro psovoda, ale mimo dráhu psa. Tyto značky označují místa, kde má být vydán povel pro zastavení

(stůj/sedni/lehni), tzn. Povel pro zastavení se vydávají ve chvíli, kdy je pes v úrovni kuželu/značky.

**Provedení:** Psovod na výchozím bodě velí psa do lehni a jde přibližně 30 – 35 m určeným směrem a otočí se čelem ke psu. Na pokyn stewarda psovod přivolává psa. Jakmile pes překoná zhruba jednu třetinu vzdálenosti, tj. pokud je pes na úrovni prvního kuželu/značky, psovod psa zastavuje do první polohy (stůj nebo sedni nebo lehni). Na pokyn stewarda (přibližně po uplynutí 3 vteřin) přivolává psovod psa znovu. Jakmile pes překoná dvě třetiny celkové vzdálenosti (pes je na úrovni druhého kuželu), pes je zastaven do druhé polohy (stůj nebo sedni nebo lehni). Obdobně po druhém zastavení, psovod na pokyn stewarda přivolává psa do základní pozice.

Povely pro zastavení dává psovod samostatně, jakmile je pes na úrovni kuželu/značky, všechny ostatní povely dává na pokyn stewarda.

Všechny povely musí být hlasové a zřetelné. Posunkový povel může být dán společně s hlasovým povellem při zastavování psa. Posunkový povel musí být vydán současně s hlasovým povellem a nesmí být delší než hlasový povel.

Jméno psa může být spojeno s povely pro přivolání, ale jméno a povel pro přivolání musí být spojeny (společně, jedno za druhým) tak, aby to nepůsobilo dojmem dvou samostatných povelů.

#### **Pokyny k posuzování:**

Je důležité, aby pes reagoval ochotně na všechny povely pro přivolání a přesně uposlechl povel pro zastavení. Pes by se měl pohybovat dobrou rychlostí a udržet si tempo, minimálně svižný klus. Pomalý nebo neochotný pohyb a očekávání zastavení jsou chybami. Velmi pomalý pohyb a neochota k zastavení mohou dokonce vést k nesplnění cviku. Při posuzování rychlosti by mělo být zohledněno plemeno a stavba těla psa. Pes by měl vyběhnout ihned na povel pro přivolání a začít zastavovat bezprostředně po vydání povelu pro zastavení.

Pokud je potřeba použít druhý povel pro přivolání (ať už na začátku cviku nebo po zastaveních), známka se snižuje 2 stupně. Třetí povel pro přivolání na začátku cviku nebo z místa zastavení znamená nesplnění cviku, stejně jako celkem pět (5) povelů pro přivolání.

Pokud se pes před prvním povellem pro přivolání posune z výchozího bodu o více než jednu délku svého těla, cvik není splněn (=0). Pokud se pes posadí nebo postaví nebo se posune o méně než jednu délku svého těla před tím, než je vydán první povel pro přivolání, nemůže být známka vyšší než 8.

Co se týče hodnocení zastavení, může být malá tolerance brzdné dráhy při zastavení u rychlých /mohutných psů, ale ne u pomalých psů. Pes by měl na povel začít okamžitě zastavovat.

Aby zastavení mohlo být považováno za dostatečně perfektní/dokonalé, tak by bez ohledu na to,



jak rychlý je pes, neměl by od povelu pro zastavení do zastavení urazit větší vzdálenost, než je jedna délka jeho těla. Pomalejší pes by měl být schopen předvést přesnější zastavení. Hrubou chybou jsou i následné kroky psa po zastavení a toto by mělo snížit známku. Pokud jde pes při zastavení do skluzu, je to také chyba, která odpovídajícím způsobem snižuje známku.

Pokud k zastavení nedojde do maximálně 3 délek těla psa, musí to být posuzováno, jako by pes vynechal zastavení.

Pokud pes vynechá jedno zastavení/polohu (např. nezastaví do vzdálenosti přibližně 3 délek svého těla), známka nemůže být vyšší než 7.

Pokud se pes u jedné z poloh ani nepokusí zastavit, nemůže být známka vyšší než 5. Pokud pes nezastaví v obou polohách, cvik není splněn (=0).

Pokud se pes zastaví jednou ve špatné poloze nebo pokud pes změni správnou polohu, známka se snižuje o 2 stupně za předpokladu, že zastavení bylo jinak perfektní. Pokud není ani jedna poloha zaujata správně, cvik není splněn (=0)

### **CVIK 3.6 Vyslání do čtverce, položení a přivolání [Kof. 4]**

#### **Povely:**

“Vpřed” – “Stůj” – “Vpravo/Vlevo” – (“Stůj”) – “Lehni” – “Ke mně”.

Pokud je pes vzdálen od psovoda, jsou současně s hlasovými povely povoleny i posunkové povely. Pro přesměrování do čtverce smí být použita pouze jedna ruka. Jedna nebo obě ruce smějí být použity pro povely “stůj” a “lehni”.

#### **Popis:**

Kruh o poloměru 2 metry (průměru 4 metry) je umístěn 10 metrů od výchozího bodu, tj. střed kruhu je přibližně 10 m od výchozího bodu. Střed kruhu nesmí být žádným způsobem označen. Obvod kruhu (12,6 m) by měl být viditelně vyznačen, alespoň na 8 místech (krátké viditelné kousky lepicí pásky, křída, atd.) nebo může být obvod vyznačený celý. Cílem zvýraznění kruhu je pouze pomoci psovodovi a rozhodčímu vyhodnotit, zda se pes nachází uvnitř nebo vně kruhu. Vyznačení obvodu kruhu by nemělo být výrazné pro psa. Zvláště pokud je kruh vyznačen po celém svém obvodu, měl by být kontrast mezi označením a podkladem velmi malý. Viditelné provázky, látka, plastové hadice atd., které jsou výrazné a pro psa snadno viditelné, nejsou povoleny.

Čtverec o velikosti 3 m x 3 m se nachází přibližně 25 metrů od výchozího bodu a přibližně 23 m od středu kruhu. Tyto vzdálenosti se měří od středu čtverce. Čtverec je v každém rohu označen kužely (výška cca 10 – 15 cm). Kužely jsou spojeny na jejich vnější straně viditelným ohraničením (např. páska, čáry křídou, látka). (Viz. Část VII, Příloha 5).

Úhel mezi spojnicí výchozího bodu a středem kruhu a spojnicí mezi středem kruhu a středem čtverce by měl být 90°. Viz obrázek ke cviku 6 třídy 3.

Hranice čtverce, stejně jako obvod kruhu by neměly být od hranice soutěžního prostoru vzdáleny méně než přibližně 3 metry.

Je nutno zajistit, aby nebyl možný double handling, zvláště ve vyšších typech soutěží, na mistrovstvích. Viz obrázky níže, cvik 3.6.

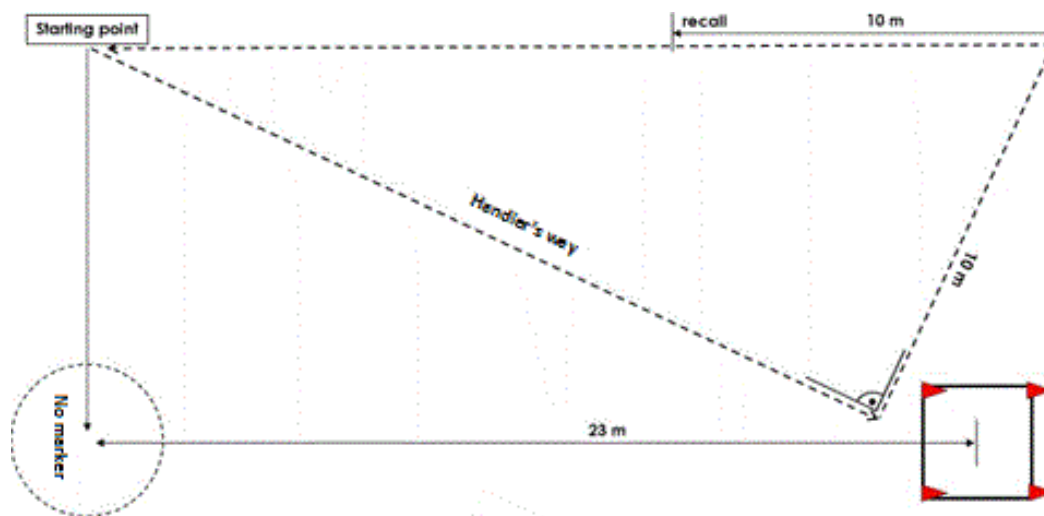

Obrázek Cvik 3.6 (Viz část VII Příloha 5, detaily pro umístění čtverce)

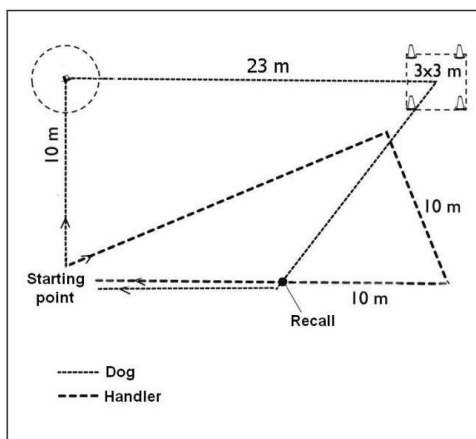

Obrázek Cvik 3.6 (Plánek a schéma chůze)

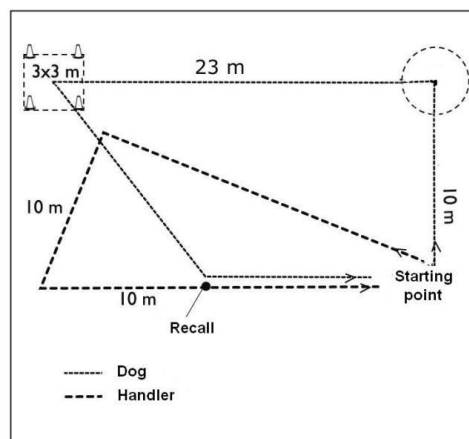

(Vzory umístění a schéma chůze)

**Provedení:** Před zahájením cviku psovod informuje rozhodčího, zda bude psovi ve čtverci velet nejprve “Stůj” a poté “Lehni”, či zda pes bude ve čtverci zalehávat rovnou.

Psovod vysílá psa do kruhu a dává mu povel k zastavení uvnitř kruhu. Z kruhu je pes vyslán do čtverce a dostává povel k zalehnutí uvnitř čtverce / nebo povel k zastavení do stoje a poté k zalehnutí. Psovod jde směrem ke psu a jakmile provede dva obraty, psovod psa přivolává ze čtverce a společně jdou směrem k výchozímu bodu a zastaví.

Pes musí uposlechnout povely, např. když je dán povel „Stůj“ v kruhu a když je dán povel „Stůj“ ve čtverci, musí být uposlechnuty; a pokud je ve čtverci dán rovnou povel „Lehni“, zalehnutí by mělo být okamžitě. Naopak by pes by neměl zastavovat nebo si lehat, aniž by k tomu dostal povel. Znamka se snižuje za samostatné jednání psa.

Když psovod vyslal psa do kruhu a velel mu stůj, může psovod v závislosti na tom, kde se pes nachází, buď psa vyslat do čtverce nebo opravit polohu psa, pokud není zcela uvnitř kruhu.

Pokud pes stojí na hranici kruhu, psovod může psa vyslat do čtverce, ale známka bude snížena. Psovod se také může rozhodnout přeměrovat psa dovnitř kruhu, pokud stojí na hranici kruhu. Toto je na rozhodnutí psovoda.

Pokud se pes nachází zcela mimo kruh, musí být přeměrován do kruhu (alespoň jedna noha uvnitř), jinak je cvik nesplněný.

Poté, co pes stál přibližně 3-4 vteřiny (uvnitř kruhu nebo na jeho hranici), vysílá psovod na pokyn stewarda psa do čtverce 3 m x 3 m.

Pokud má psovod v úmyslu přeměrovat psa do kruhu, musí s přeměrováním začít před tím, než mu dá steward pokyn pro vyslání psa do čtverce, tj. před tím, než uplynou přibližně 3 – 4 vteřiny.

Pes by se měl pohybovat po přímé linii do kruhu a do čtverce a měl by do čtverce vběhnout z přední strany.

Jakmile pes doběhne do čtverce, psovod velí psa buď do stůj a pak lehni, nebo rovnou lehni. Pokud je pes velen do polohy stůj, měla by tato poloha být zřetelná a stabilní a trvat přibližně 3 vteřiny před tím, než je dán povel pro lehni. Psovod psa zastavuje a pokládá samostatně.

Pokud se pes cestou do čtverce zastaví, ať v blízkosti čtverce nebo na jeho hranici, na povel nebo samostatně, musí být dovnitř čtverce přeměrován. Ve čtverci musí být dán nový povel pro stůj před tím, než je pes položen nebo musí být dán povel přímo pro položení.

Na pokyn stewarda jde psovod směrem ke psu. Jakmile se psovod dostane do vzdálenosti přibližně 2 m před psem (avšak psovod není směřován do čtverce), provádí na pokyn stewarda obrat do strany (o 90°) a po přibližně 10 m provádí na pokyn stewarda ještě jeden obrat do strany a pokračuje chůzí směrem na výchozí bod. Po ujití dalších 10 m psovod na pokyn stewarda přivolává psa a bez zastavení pokračuje na výchozí bod. Po dosažení výchozího bodu se psovod na pokyn stewarda zastaví.

Aby se psovod vyvaroval snížení známky za povely navíc, neměl by při tomto cviku použít více než šest povelů, jedním z těchto šesti povelů je zastavení psa ve čtverci. Alternativně může psovod psa ve čtverci rovnou zalehávat, a tedy použije jen pět povelů.

V případě, že je pes vzdálen od psovoda, smí se použít současně s hlasovými povely i povely posunkové. Přivolání psa ze čtverce může být doprovázeno krátkým otočením hlavy psovoda.

Všechny ostatní povely s výjimkou povelů pro zastavení, položení a povelů pro přesměrování, jsou prováděny na pokyn stewarda.

### **Pokyny k posuzování:**

Důraz by měl být kladen na ochotu psa následovat směry a povely, jeho tempo a udržení přímého směru.

Ukazování směru (např. kruh nebo čtverec) nebo dotýkání se psa na výchozím bodě (i před zahájením cviku) vedou k nesplnění cviku. Před začátkem cviku je dovolen jeden „hand touch“, ale to znamená, že se pes dotkne psovoda a ne naopak a nesmí to vyvolávat dojem ukázání místa nebo směru. Viz. Všeobecné zásady, body 20 & 53.

Pokud se psovod při vydávání povelu posune (ukročí jakýmkoli směrem), cvik je nesplněn (=0). Pokud psovod použije přehnané povely (řeč těla), nemůže být známka vyšší než 8.

Posunkové povely jsou povoleny pro nasměrování / přesměrování psa. Posunkový povel, když pes sedí vedle psovoda, snižuje známku (-2).

Pokud se pes pohybuje pomalu nebo velmi pomalu, je možné hodnotit pouze známkou 6 – 7.

Pokud pes jedná sám, snižuje se známka. Pokud se pes zastaví cestou do čtverce nebo pokud se pes zastaví nebo si lehne ve čtverci bez povelu, známka by měla být snížena o 3 stupně.

Známka se snižuje, pokud psovod použije více než šest povelů (včetně povelu pro zastavení) / nebo než pět povelů (pokud psa rovnou zalehává). Výše snížení známky za povely navíc pro nasměrování / přesměrování závisí na jejich síle / intenzitě a ochotě psa tyto povely uposlechnout, takže známka může být snížena o 1-2 stupně / za povel.

### **Kruh**

Podle toho, kde se pes nachází po povelu pro zastavení (vně / na hranici / uvnitř), může psovod psa buď přesměrovat do kruhu nebo jej vyslat do čtverce.

Přesměrování psa do kruhu je povinné, pokud je pes zcela mimo kruh (alespoň jedna noha musí být uvnitř).

Pokud se pes zastaví na hranici kruhu, přesměrování je volitelné.

- Pokud pes zastaví zcela uvnitř kruhu, známka se kvůli jeho poloze nesnižuje.
- Pokud se pes zastaví na hranici kruhu, známka se snižuje o 0,5-3 stupně, podle toho, kde se pes nachází.

- Tři nohy uvnitř, max 9.
- Tři nohy mimo (jen jedna noha uvnitř), max 7. Psovod ale může psa přesměřovat, a pokud pes uposlechne a jsou všechny čtyři nohy uvnitř kruhu, známka se sníží jen o 2 stupně: jeden za přesměrování a jeden za povel navíc pro zastavení.
- Pokud pes zastaví zcela mimo kruh, psovod jej musí přesměřovat do kruhu. Pokud je přesměrování úspěšné, s jedním povel pro přesměrování a jedním povel pro zastavení, známka se snižuje o 2 stupně.  
Pokud musí být dán druhý povel pro přesměrování a pro zastavení, známka se snižuje o další 2 stupně.
- Pes, který si v kruhu (na povel) sedne nebo lehne, neměl by být hodnocen lépe, než 8. Pokud jedná o své vlastní vůli (bez povelu), nemělo by být hodnoceno známkou vyšší než 7.
- Pokud si pes sedne nebo lehne mimo kruh, cvik není splněn.
- Pokud si pes sedne nebo lehne na hranici kruhu, musí být přesměřován, aby stál uvnitř kruhu, nemůže být hodnoceno vyšší známkou než 6.

## Čtverec

Pokud pes vběhne do čtverce ze strany nebo zezadu, sníží se známka o (1/2 - 1) stupeň.

Pokud pes sedí nebo leží mimo čtverec, nemůže již být přesměřován a cvik není splněn (=0). Aby cvik mohl být hodnocen, musí být pes celý ve čtverci. Ocas psa však nemusí být v ohraničení.

Jestliže je pes ve čtverci zastavován, ale zastaví mimo čtverec nebo na jeho hranici a musí být do čtverce přesměřován, musí být ve čtverci vydán znovu povel pro zastavení před povel pro zalehnutí, za předpokladu, že cvik měl být proveden se zastavením před povel k zalehnutí. Snížení známky je o 2 stupně, pokud pes reaguje rychle a polohy jsou zřetelné.

Pokud pes ve čtverci rovnou zalehává a musí být zastaven (např. vně čtverce), aby byl do čtverce přesměřován, snižuje se známka o 2 stupně za daný povel navíc pro zastavení a přesměrování.

Pokud pes zaujme nesprávnou polohu (na povel) ve čtverci, známka se snižuje o 2 stupně, a pokud poloha stůj není zřetelná a stabilní nebo je příliš krátká, známka se snižuje o 1-2 stupně.

Pokud pes zaujme sám nesprávnou polohu, známka se snižuje o 3 stupně.

Cvik není splněn (=0), jestliže se pes posadí nebo postaví před tím, než psovod provede druhý obrat.

Pokud se pes zvedne (sedne, stoupne) poté, co psovod provedl druhý obrat, ale ještě nebyl vydán povel pro přivolání, nemůže být udělena vyšší známka než 7.

Pokud se pes ve čtverci posunuje/plazí, aniž by se zvedl, známka se snižuje o 2-3 stupně.

Pokud se pes ve čtverci posunuje a přetne ohraničení čtverce před tím, než steward vydal pokyn k povelu pro přivolání, cvik není splněn (=0).

Nicméně, pokud pes předvidá přivolání a vyběhne nepatrně dříve, než mu dá psovod povel, např. vyběhne na pokyn stewarda, snižuje se známka o 2–3 stupně.

Za druhý povel pro přivolání, za druhý povel pro zastavení (jak v kruhu, tak ve čtverci) nebo za druhý povel pro zalehnutí, se snižuje známka o 2 stupně/povel.

Cvik není splněn (=0), pokud byt jeden z těchto povelů byl dán potřetí nebo pokud si pes ve čtverci nelehne.

## **CVIK 3.7 Směrový aport [Koef. 3]**

### **Povely:**

“Vpřed” – “Stůj” – “Vpravo/Vlevo/Střed/Přines” – “Pust” – („K noze“)

U hlasových směrových povelů je povoleno použít současně i posunkové povely (jednou rukou). Pro přinesení prostřední činky lze použít obě ruce tak, že jsou dány vpředu k sobě a namíří na prostřední činku a je povoleno i malé kývnutí hlavou.

### **Popis:**

Tři dřevěné činky jsou umístěny v jedné linii přibližně 5 m od sebe tak, aby byly dobře viditelné. Která činka má být přinesena se určí v tajném losování. Činka, která má být přinesena může být levá, prostřední nebo pravá.

Výchozí bod se nachází přibližně 20 metrů od prostřední činky. Směr umístění prostřední činky by měl být zřetelně vyznačen buď na zemi u výchozího bodu nebo daleko na stěně / oplocení v linii procházející z výchozího bodu směrem k prostřední čince tak, aby si psovodi mohli sami zvolit správnou výchozí pozici pro provedení cviku.

Pomyslná linie vede paralelně se spojnicí činek přibližně 10 metrů od výchozího bodu a 10 m od řady činek. Pomyslná linie je označena dvěma malými značkami, vzdálenými minimálně 10 metrů od sebe (krátkými a viditelnými kousky lepící pásky (10-20 cm), křídou, malými kužely nebo polokoulemi, kousky tyček (10-20 cm) atd.). Značky by měly být dobře viditelné pro rozhodčího a psovoda, ale zároveň by neměly rušit psa / být pro něj výrazné.

Steward pokládá tři činky. Činky jsou vždy všem soutěžícím v soutěži/třídě 3 pokládány ve stejném pořadí (zleva doprava nebo zprava doleva) a ve stejné poloze (horizontální nebo vertikální). Činky by měly být umístěny minimálně 3 metry od hranice soutěžního prostoru.

Viz obrázek níže.

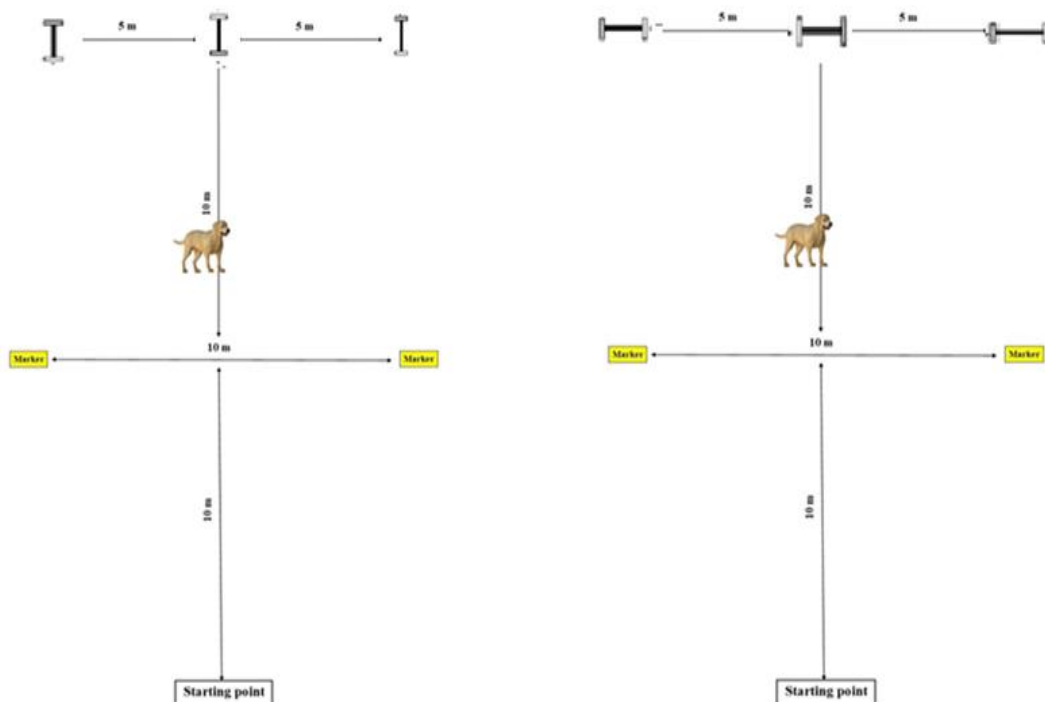

Obrázek: Cvik 3.7 Činky mohou být položeny vertikálně nebo horizontálně minimálně 3 m od hranice soutěžního prostoru.

**Provedení:** Psovod stojí se psem na výchozím bodě čelem k prostřední čince ve vzdálenosti 20 metrů od ní. Steward oznámí „Začátek cviku“. Steward jde umístit činky, jak je popsáno, všem soutěžícím ze stejného směru. Na pokyn stewarda psovod vysílá psa ve směru středové činky a jakmile pes přeběhne označenou pomyslnou linii 10 metrů, zastavuje ho do stoje. Povel pro zastavení může dát psovod kdykoliv, jakmile pes přetne pomyslnou linii 10 metrů. Pes by měl zastavit dříve, než protne linii položených činek. Pokud se pes zastaví před linií 10 metrů, musí být přesměrován až za její úroveň. To snižuje známku.

Jakmile byl pes zastaven a stojí ~3 vteřiny, dostává psovod informaci, která činka (pravá, leva nebo prostřední činka) by měla být přinesena („levá/prostřední/pravá ..... povel“). Pes by měl činku přinést a odevzdat správně. Směrový povel (vpravo/vlevo/střed) a povel pro přinesení by měly následovat jeden po druhém bez pauzy mezi nimi tak, aby později vydaný povel pro přinesení nemohl být vykládán jako druhý povel.

**Pokyny k posuzování:**

Důraz by měl být kladen na ochotu psa aportovat, plnit směrové povely a povel pro zastavení, tempo psa a běh po přiměřeně rovné dráze vpřed před povel pro zastavení a zvolení nejkratší dráhy ke správné čince.

Ukazování směru psovi nebo dotýkání se psa na výchozím bodě vede k nesplnění cviku (=0). („Hand touch“, kdy se pes dotýká psovoda, je povolen, viz Všeobecné zásady, bod 20 & 53, hand touch)

Pes musí cvik vykonat v dobré a konzistentní rychlosti, alespoň v rychlém klusu. Pomalé tempo / neochota ke splnění cviku vede ke snížení známky o 1-5 stupňů. Při posuzování tempa a vzdálenosti od kuželů / barelu při obíhání je třeba brát zřetel na plemeno a tělesnou stavbu psa.

Pokud pes povel předvídá, snižuje se známka o 1-3 stupně.

Pokud pes jedná o své vlastní vůli, známka se snižuje o 3 stupně.

Aby tento cvik mohl být hodnocen, měl by pes před tím, než je vyslán pro aport, stát mezi pomyslnou linií a prostřední činkou (musí protnout linii 10 m).

Pokud pes zastaví samostatně, nemůže být hodnoceno známkou vyšší než 7.

Pokud pes dostane povel k zastavení a potřebuje být přesměrován, nemůže být hodnoceno více než 8. Pokud je pes zastaven příliš brzy a potřebuje přesměrování, aby protnul 10 m linii, nemůže být hodnoceno více než 8.

Pes, který zaujme nesprávnou polohu nebo se posune po povelu k zastavení anebo ve fázi, kdy má stát, nemůže být hodnocen známkou vyšší než 8.

Pokud pes potřebuje k zastavení vzdálenost přibližně 3x délky svého těla, nemůže být hodnoceno více než 7. Pokud se pes nezastaví vůbec, cvik není splněn (=0).

Pes musí ve své poloze (stůj) setrvat až do povelu psovoda k aportování. Pokud pes vyrazí příliš brzy po zastavení, je třeba snížit známku o 2–3 stupně. To může dokonce vést k nesplnění cviku, pokud vystartuje příliš brzy, například před povellem stewarda.

Pokud se pes posune ze své pozice ve stoje o více než jednu délku svého těla (poté, co se jednou zastavil) a před tím, než je vydán povel pro směr / přinesení činky, cvik není splněn (=0).

Pokud pes běží pro špatnou činku a je zastaven, přesměrován na správnou činku a přinese správnou činku, nemůže být hodnoceno známkou vyšší než 7. Pokud je pes přesměrován od špatné činky bez zastavení, hodnocení se snižuje o 1-2 stupně.

Snížení známky za extra povel pro směrování / přesměrování, závisí na jejich síle / intenzitě a ochotě psa uposlechnout povel. Může to být o 1-2 stupně/povel. Srážky za druhé/extra povel v souladu se všeobecnými zásadami.

Pokud dráha psa není přiměřeně přímá, snižuje se známka o ½ - 2 stupně.



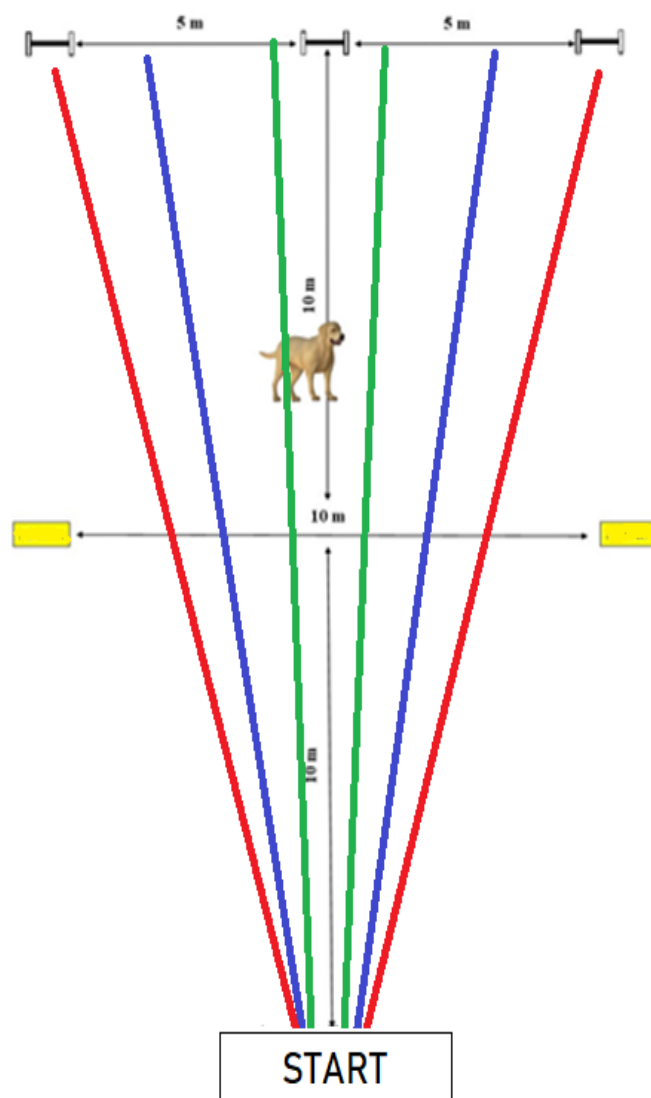

Obrázek – Cvik 3.7 - Trasy psa. **Zelená** barva představuje správnou trasu. **Modrá** barva znamená snížení známky o  $\frac{1}{2}$  - 1 stupeň. **Červená** barva znamená snížení známky o 1 -  $1\frac{1}{2}$  stupně. Pokud pes vykazuje známky nejistoty, klíčkuje nebo je silně fixován do velmi špatného směru, může srážka dosáhnout až  $1\frac{1}{2}$  - 2 stupně.

Cvik není splněn (=0), pokud pes protne linii činek před tím, než dostane povel pro přinesení, tj. po pozní reakci na povel pro zastavení a nebo neuposlechnutí povelu pro zastavení.

Cvik není splněn (=0), pokud pes zvedne špatnou činku nebo když činku nepustí.

*Upuštění činky a žvýkání nebo překusování činky viz Všeobecné zásady pro posuzování cviků.*

## CVIK 3.8 Vyslání okolo kuželů / barelu, zastavení, aport a skok

[Kof. 4]

**Povely:** “Okolo” – “Stůj/Sedni/Lehni” – “Vpravo/Vlevo/Přines” – “Hop” – “Pust” – (“K noze”)

Posunkových povelů (jednou rukou) současně s hlasovými smí být použito, pokud pes potřebuje být přesměrován a pro směrový povel (levá/pravá) pro přinesení činky. Posunkový povel k povelu ke skoku není dovolen. S povellem pro zastavení lze současně použít jednu nebo obě ruce.

**Popis:** Před zahájením soutěže rozhodčí informuje psovody, kterou z poloh (stůj/sedni/lehni) bude pes při návratu k psovodovi zaujímat. Poloha je stejná pro všechny soutěžící.

Dvě překážky (jedna plná s prkny a jedna obě otevřená s latkou) jsou umístěny přibližně 5 metrů od sebe. Výška překážek by měla být upravena přibližně podle kohoutkové výšky psa, ale nesmí být vyšší než 60 cm. Skupina kuželů (3 – 6) nebo barel (obojí vysoké přibližně 40–50 cm) se umístí ve vzdálenosti přibližně 15 m od pomyslné spojnice překážek.

Rozložení cviku je znázorněno na obrázku níže a možnosti rozložení kuželů jsou popsány v části VII příloha 4.

Na mistrovských soutěžích/mezinárodních soutěžích a soutěžích podobné úrovně se vždy používají kužely.

Pes by neměl vidět, jak se skupina kuželů / barel staví, a proto se musí skupina kuželů / barel umístit dříve, než se psovod postaví na výchozí bod.

Před soutěží / třídou nebo před cvikem psovod (nebo steward nebo rozhodčí) vylosuje směr (vpravo/vlevo), ze kterého by pes měl přinést činku a přeskocit odpovídající překážku. Je tedy určeno, zda to bude překážka plná nebo prázdná. Los může být rovněž proveden počítačem před soutěží / třídou. Psovod se nyní nedozví, který směr byl vylosován, až když pes oběhl skupinu kuželů / barel a zastavil v určené poloze (stůj/sedni/lehni), steward psovodovi oznámí, kterou činku (pravá/levá) má pes přinést a kterou odpovídající překážku přeskocit (prázdná/plná). Steward oznámí: „pravá/levá, prázdná/plná .....povel“.

Činky jsou v soutěži pokládány vždy ve stejném pořadí (zprava doleva nebo zleva doprava), bez ohledu na to, jaká činka má být přinesena.

Výchozí bod si může psovod zvolit sám ve vzdálenosti 5 – 7 m před pomyslnou spojnicí mezi překážkami. Činky jsou pokládány 6 m od překážek. Viz obrázek.

K dispozici by měly být tři různé velikosti dřevěných činek, vhodných pro různá plemena. Hmotnost největší činky by měla být maximálně 450 g. Velikost činek by měla odpovídat velikosti psa, ale každý psovod si může velikost určit sám.

Vyobrazení doporučených konstrukcí všech překážek jsou na konci pokynů v části VII, Příloha 1.1 & 1.2. ~~Návrhy pro rozestavení kuželů v části VII, Příloha 4.1~~

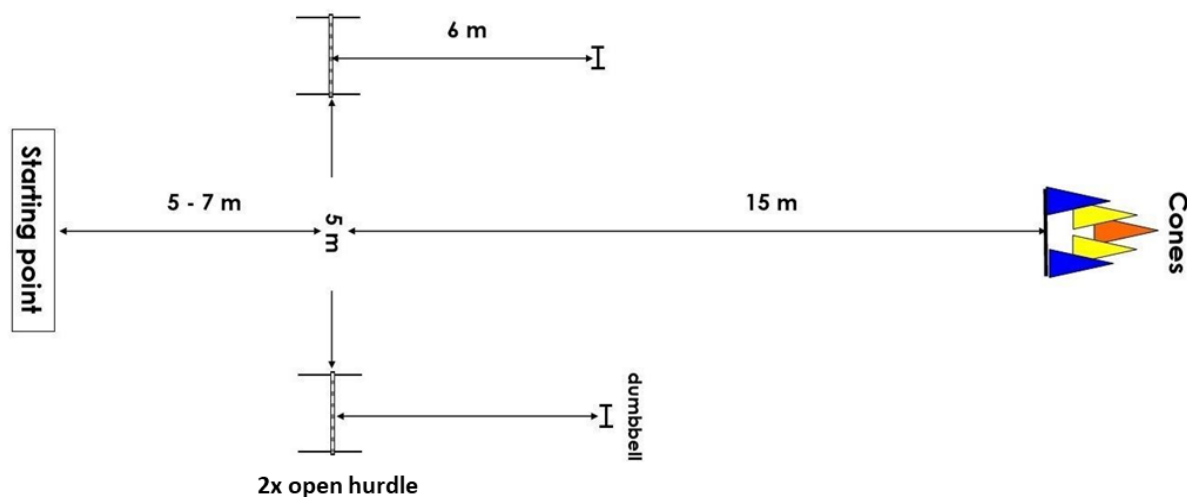

Obrázek 1: Cvik 3.8 Činky smí být položeny pouze horizontálně (jak je znázorněno na obrázku). Pro příklady rozmístění kuželů a pro popis trajektorií psa viz také Část VII, Příloha 4

**Provedení:** Psovod stojí se psem v základní pozici na výchozím bodě čelem ke kuželům/barelu. Steward oznámí „Začátek cviku“ a jde položit činky přibližně 6 metrů za překážky. Na pokyn stewarda psovod vysílá psa oběhnout kužely/barel. Pes by měl dodržet zřetelnou vzdálenost od kuželů, tedy není ideální blízké obíhání (těsně) kuželů/barelu. S ohledem na plemeno se jako vhodná vzdálenost jeví přibližně až do půl metru pro středně velká plemena až do jednoho metru pro velká plemena.

Jakmile se pes po jasném oběhnutí kuželů/barelu vrací zpět a je alespoň ~2 metry od kuželů, ale dosud nepřekročil imaginární spojnici činek, dává psovod (samostatně) povel k zastavení v poloze, kterou určil rozhodčí. Povel pro zaujetí polohy musí být hlasový a může být doplněn současně posunkem. Po zaujetí polohy (přibližně 3 vteřiny), informuje steward psovoda, který směr si vylosoval a dává psovodovi pokyn k vydání povelu psu pro přinesení správné činky a skoku přes správnou překážku a návratu do základní pozice. Pes by měl vyběhnout výhradně na povel psovoda. Steward oznamuje: „levá/pravá“ ~~nebo „prázdná/plná“~~..... a „povel“. Psovod musí tedy vyčkat, až mu steward dá pokyn: „povel“, než vyšle/dá povel psovi. Psovod smí dát povel „hop“ ihned poté, co pes zvedl činku, ale pro skok již nesmí použít posunkový povel.

### **Pokyny k posuzování:**

Důraz by měl být kladen na ochotu psa plnit povely a pokyny, tempo psa a zvolení nejkratší cesty, ale udržení požadované vzdálenosti při obíhání kuželů/barelu. Hodnotí se také přiměřená symetrie a dodržení středové linie nebo směru k psovodovi při návratu (před zastavením). Pes může obíhat kužely/barel ve směru nebo proti směru hodinových ručiček.

Ukazování směru psovi nebo dotýkání se psa na výchozím bodě vede k nesplnění cviku. (Viz Všeobecné zásady, body 20 & 53, hand touch.)

Pes musí cvik vykonat v dobré a konzistentní rychlosti, alespoň v rychlém klusu. Pomalé tempo/neochota ke splnění cviku vede ke snížení známky (o 1-5). Při posuzování tempa a hodnocení zastavení (viz třída 3, cvik 5), jakož i vzdálenosti od kuželů / barelu při obíhání je třeba brát zřetel na plemeno/tělesnou stavbu psa.

Pokud se pes vrací nebo zastaví před tím, než dosáhne úrovně kuželů/barelu, musí být přesměrován k oběhnutí skupiny kuželů / barelu. V případě, že pes oběhne kužely/barel na jeden přesměrovávací povel, snižuje se známka o 3 stupně. Může být tedy udělena známka 7 za předpokladu, že cvik je ve všech ostatních aspektech perfektní.

Cvik není splněn (=0), pokud pes přeskóčí překážku cestou ke kuželům nebo neoběhne kužely/barel.

Pokud pes po oběhnutí kuželů zastaví samostatně (bez povelu psovoda, výrazně příliš brzy), měl by být psovodem znovu přivolán a zastaven. Toto nemůže být hodnoceno vyšší známkou než 7.

Pokud psovod zastaví psa příliš brzy, ale zřetelně po oběhnutí kuželů (alespoň jeden metr), známka se snižuje o 2 stupně.

Hodnotí se zastavení, ochota uposlechnout povel pro zastavení. Záleží na rozhodnutí psovoda, kdy dá povel k zastavení. Nesmí to však být dříve, než alespoň přibližně 2 m po oběhnutí kuželů/barelu.

Pes, který zaujme nesprávnou polohu nebo se po povelu pro zastavení posune o více než jednu tělesnou délku před tím, než zastaví, nemůže být hodnocen lépe než známkou 8.

Pes musí vydržet v dané poloze (stůj/sedni/lehni) než dostane od psovoda povel k pokračování cviku. Pokud pes vyrazí příliš brzy po zastavení, snižuje se známka o 2-3 stupně. Jestliže pes vyrazí velmi brzy, např. před povellem stewarda, cvik také není splněn (=0).

Pokud se pes zřetelně posune o více, než přibližně jednu tělesnou délku ze své polohy (stůj/sedni/lehni) poté, co byl zastaven, a před tím, než je vydán povel pro směr nebo pro přesměrování, cvik není splněn (=0).

Pokud pes potřebuje k zastavení přibližně tři tělesné délky, nemůže být hodnocen lépe než známkou 7. Pokud pes nezastaví vůbec, cvik nesplnil (=0).

Pokud pes běží zřetelně ke špatné čince/překážce, ale je zastaven a úspěšně přeměrován k té správné, snižuje se známka o 3 stupně. Pokud je pes úspěšně přeměrován ze špatného směru bez zastavení, je snížení známky o 1-2 stupně.

Snížení známky za směrovací (přeměrovací) povely navíc závisí na jejich intenzitě a na ochotě psa povel uposlechnout. Může to být 1–2/povel. Snížení známky za další povely navíc by mělo být v souladu se všeobecnými zásadami.

Pokud je dráha psa příliš blízko kuželům / barelu a nebo pokud není přiměřeně přímá a symetrická, známka by měla být snížena o ½ - 2 stupně.

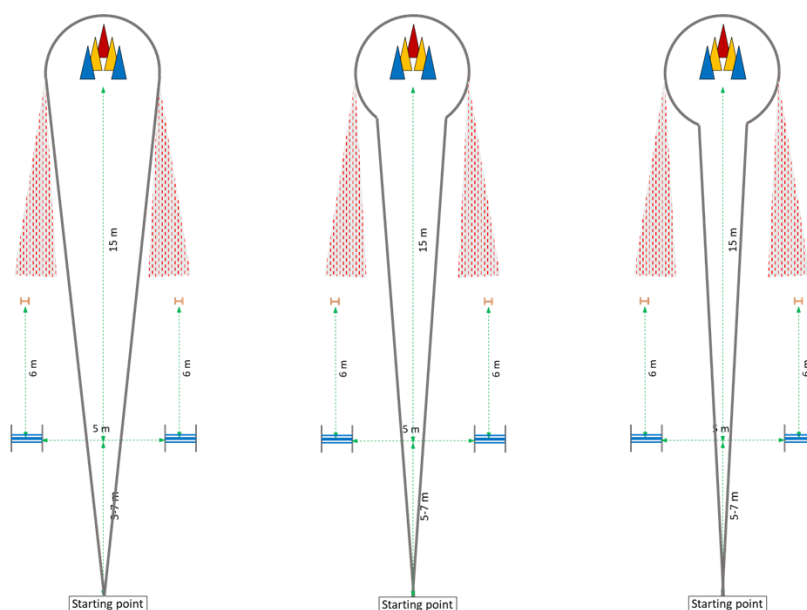

**Obrázek 2: Zobrazení správných tras při obíhání psem. Všechny trajektorie jsou stejně dobré. Žádoucí je přiměřená symetrie a vzdálenost od kuželů, stejně jako zaměření na střední linii nebo psovoda. Vzdálenost od kuželů, která je již příliš těsná, u středně velkých psů znamená méně než 5–10 cm.**

**Šedo-červená stínovaná oblast (vyznačena na obou stranách kresby, protože pes může oběhnout kužely jak po, tak proti směru hodinových ručiček) demonstruje fokus k pravé/levé straně a není ideální. Snížení známky je o ½ – 1 stupeň za mírné zaměření se na jednu stranu nebo o 1–2 stupně za velmi silný fokus k jedné straně.**

Pokud se pes dotkne, nebo narazí do kužele/kuželů nebo barelu, měla by známka snížena o 1-3 stupně v závislosti na síle a intenzitě kolize.

Pokud pes převrhne kužel/kužely (barel), známka se snižuje o 2-3 stupně.

Pokud pes proběhne mezi kužely, nemůže být hodnocení vyšší než 7.

Známka by se měla snížit také když pes obíhá kužely/barel příliš těsně.

Pokud se pes při skoku dotkne překážky **nebo shodí laťku**, známka by měla být snížena o 2 stupně.

**Pokud se pes u prázdné překážky dotkne laťky, nebo ji shodí, známka by měla být snížena také o 2 stupně, ne o více.**

### **Nesplnění cviku (=0):**

- Jestliže pes přeskočí překážku při vyslání ke kuželům / barelu, cvik není splněn.
- Jestliže pes potřebuje druhý povel pro přesměrování (třetí povel) k oběhnutí kuželů/barelu, např. třetí povel "okolo", cvik není splněn.
- Jestliže psovod zastaví psa (stůj/sedni/lehni) příliš brzy, např. když je pes teprve vedle/na úrovni kuželů, cvik není splněn.
- Pokud pes na povel nezastaví, cvik není splněn.
- Jestliže pes protne pomyslnou spojnicí mezi činkami, aniž by sebral správnou činku, cvik není splněn.
- Jestliže pes sebere nesprávnou činku, cvik není splněn.
- Pokud pes nepřeskočí překážku nebo přeskočí nesprávnou překážku, cvik není splněn.
- Pokud se pes od překážky odrazí, cvik není splněn.
- Pokud překážka spadne, cvik není splněn.
- Pokud psovod ukáže psovi směr nebo se psa na výchozím bodě dotkne, cvik není splněn (0). Viz Všeobecné zásady, bod 20 & 53.

*Upuštění činky a žvýkání nebo překusování činky viz všeobecné zásady pro posuzování cviku.*

## **CVIK 3.9 Pachové rozlišování a aport [Koef. 3]**

**Povely:** ("Zůstaň/K noze") - ("K noze") - "Hledej", "Pust" ("K noze")

**Provedení:** Psovod stojí se psem v základní pozici na výchozím bodě a steward oznámí začátek cviku a podá psovodovi dřevěný předmět (10 cm x 2 cm x 2 cm), který byl předem označen. (Lze použít tužku nebo propisku, ale ne např. plnicí pero, značkovač, magic marker atd.). Psovod může předmět podržet v rukou přibližně 5 vteřin. V této fázi se pes nesmí předmětu dotknout nebo si k němu čichnout. Na pokyn stewarda mu psovod odevzdává předmět a otáčí se čelem vzad. Je na psovodovi, zda nechá nebo nenechá psa dívat se na pokládání předmětů. Jsou povoleny povely „K noze“ nebo „Zůstaň“.

Steward odchází do vzdálenosti přibližně 10 metrů od psovoda, aby položil na zem předmět psovoda, aniž by se jej dotkl, a dalších pět až sedm (5 – 7) podobných/stejných dřevěných předmětů. Steward pokládá ostatních pět až sedm (5 – 7) předmětů rukou a tedy se jich dotýká. Předměty by měly být rozmístěny do stejného obrazce pro všechny soutěžící na soutěži a ve vzdálenosti přibližně 25 cm od sebe. Umístění předmětu psovoda by se mělo lišit soutěžící od soutěžícího. Neexistuje žádné omezení pro umístění předmětu psovoda v obrazci. Viz návrhy obrazců v části VII, Příloha 2.

Psovod se na pokyn stewarda otáčí a dává psovi povel k přinesení označeného předmětu. Pes musí předmět psovoda najít, přinést ho a odevzdat psovodovi v souladu se všeobecnými zásadami.

Pes může pracovat asi půl minuty, pokud je jeho práce aktivní a cílená. Každý závodník by měl mít nové předměty.

### **Pokyny k posuzování:**

Důraz by měl být kladen na ochotu psa k práci, efektivitu a tempo. Cvik není splněn (=0), pokud si pes na začátku cviku k předmětu čichne nebo se ho dotkne před tím, než je předmět předán zpět stewardovi, a také pokud pes dostává povely, když je u předmětů nebo když pes zvedne nesprávný předmět.

Známka se nesnižuje, ~~Není chybou~~, pokud pes při hledání toho správného předmětu očichává předměty nebo se jich velmi lehce dotýká.

Známka se snižuje, pokud pes do předmětu(ů) štouchá / posunuje / strká nebo pokud se potřebuje několikrát ujistit o správném předmětu. Známka se snižuje o 1/2–1 stupeň za postrčení nebo posunutí. Nicméně jedno krátké ověření nemusí nutně znamenat snížení známky, pokud je práce psa systematická a efektivní.

*Upuštění předmětu a žvýkání nebo překusování předmětu viz všeobecné zásady pro posuzování cviku.*

## **CVIK 3.10 Ovladatelnost na dálku [Kof. 4]**

**Povely:** “Lehni” – (“Zůstaň”) – 2x [ “Sedni” – “Stůj” – “Lehni” ] - “Sedni”  
Pro změnu poloh jsou současně s hlasovými povely povoleny i povely posunkové. Posunky mohou být dávány jednou rukou nebo oběma.

**Provedení:** Pes by měl změnit polohu celkem 6x (sedni/stůj/lehni) dle povelů psovoda a přitom zůstat na svém původním místě.

Výchozí bod se nachází mezi dvěma značkami, které jsou od sebe vzdáleny přibližně 1 m. Pomyslná spojnice mezi těmito dvěma značkami tvoří hranici. Psovod na pokyn stewarda položí psa na výchozím bodě tak, aby ležel před pomyslnou spojnicí (hranicí), takže tvoří tečnu.

Psovod odchází od psa na určené místo přibližně 15 m daleko a otáčí se čelem ke psu. Každá poloha by měla být provedena 2x a posledním povel pro změnu polohy je „Lehni“. Pořadí změny poloh může být různé, ale vždy by mělo být stejné pro všechny soutěžící.

Steward s pomocí nápisů nebo nákresů nebo elektrické tabule ukazuje psovodovi, v jakém pořadí má pes měnit polohy. Steward by měl stát přibližně 3-5 metrů za psem tak, aby při ukazování změny poloh na psa neviděl. Steward by měl měnit tabulky s polohami každé 3 vteřiny.

Psovod musí použít hlasové povely. Když je psovod vzdálen od psa, může s hlasovými povely použít i povely posunkové, ale ty musí být krátké a použity současně s hlasovými povely. Po posledním povelu „Lehni“ se psovod vrací ke psu a (na povel stewarda) jej velí do základní pozice.

### **Pokyny k posuzování:**

Důraz by měl být kladen na rychlost provedení změny polohy, na jasnou rozpoznatelnost zaujaté polohy a jak dobře jsou polohy drženy a o kolik se pes posune.

Pokud se pes posune (v jakémkoli směru) celkově o více než jednu délku svého těla od výchozího bodu, cvik není splněn (=0). Pokud se pes posune o jednu délku svého těla, nemůže být hodnoceno vyšší známkou než 5. Při posuzování délky posunu se sčítají dohromady všechny posuny (dozadu a dopředu, do stran atd.)

Pokud pes vynechá jednu polohu ze šesti, nemůže být známka vyšší než 7. Pokud pes vynechá dvě polohy, cvik není splněn (=0). Také, pokud pes jednu pozici přeskočí a zaujme místo ní další, cvik není splněn (=0).

Aby mohl být cvik hodnocen, musí pes na povel změnit polohu alespoň pětkrát.

Pokud pes potřebuje jednou dva povely pro změnu polohy, nemůže být známka vyšší než 8. Neuposlechnutí druhého povelu pro změnu polohy vede k vynechání dané polohy. Např. když je dán poprvé druhý povel pro změnu polohy, známka se snižuje o 2 stupně a pokud je u další změny polohy/dalších změn polohy nutný druhý povel, snižuje se známka o 1 stupeň za další povel.

Může být dán třetí povel pro změnu polohy, pokud je to v časovém limitu, takže lze provést další změnu polohy. Poloha, zaujatá po třetím povelu je však vynechaná poloha.

Příliš hlasité povely, přehnané nebo dlouho trvající posunkové povely a ostatní formy řeči těla vedou ke snížení známky (viz Všeobecné zásady).

Pokud si pes sedne, než se k němu psovod vrátí, nemůže být známka vyšší než 8.

Tento cvik je možné hodnotit i v případě, že 3 – 4 polohy byly zaujaty až na druhý povel, za předpokladu, že tyto povely byly uposlechnuty okamžitě a zaujaté pozice byly korektní a jasné a cvik byl jinak proveden dobře podle popisu.

***Řád byl schválen FCI General Committee dne 27.04.2021.***

***Změny vyznačené žlutě byly schváleny FCI General Committee 03.09.2024 v Amsterdamu.***

***Publikováno 04.10.2024***

*(Klub Obedience CZ, Bc. Vilemína Kracíková, delegát komise FCI Obedience)*



## VII. PŘÍLOHY

(Stará příloha 1 s plnou překážkou byla zrušena)

### PŘÍLOHA 1.2 Skoková překážka otevřená

Vyobrazení skokových překážek pro cviky

- 2.9
- 3.8

Maximální výška překážky pro třídy 1 a 2 je 50 cm a pro třídu 3 je maximální výška překážky 60 cm.

Tyč musí být položena volně tak, že může být shozena na obě strany. U překážky může být u základny tenká spojnice, ne výše, než 2 cm nad zemí. Držáky tyče by měly být konkávního tvaru, aby tyč nemohla být snadno shozena např. větrem. Žádné další podpěry pro tyč, kromě těch, na kterých je položena. Délka patek překážky by měla být minimálně 0,5m.

OPEN JUMP

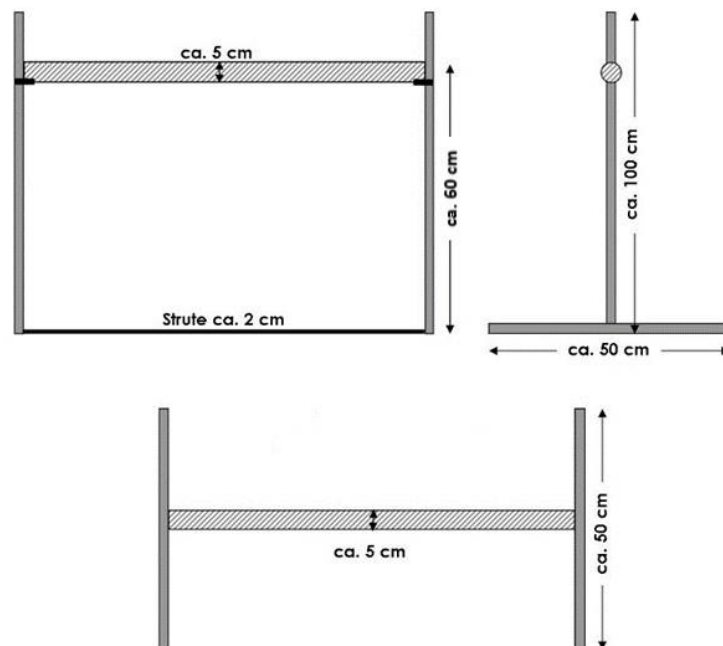

## PŘÍLOHA 2 Některé příklady rozložení předmětů pro cvik pachové rozlišování ve třídě 3.

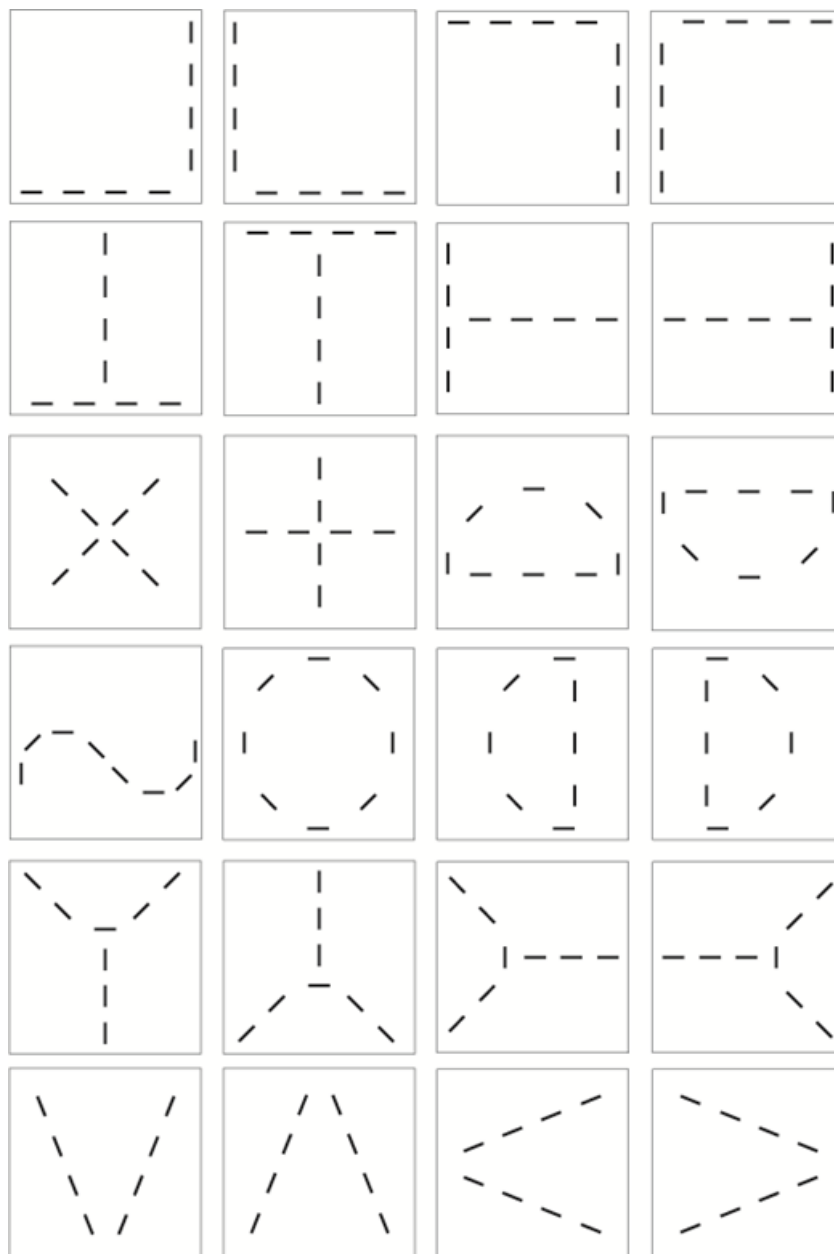

## PŘÍLOHA 3 Schéma pro cvik odložení za chůze a pokyny pro stewardy.

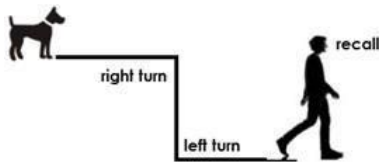

**Stewards command:**

Exercise positions under march starts:  
normal pace forward, command, right turn, left turn, call your dog.

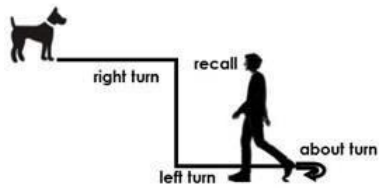

**Stewards command:**

Exercise positions under march starts:  
normal pace forward, command, right turn, left turn,  
about turn, call your dog.

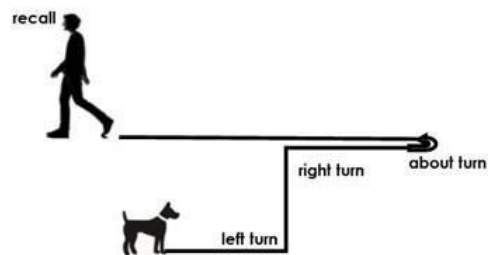

**Stewards command:**

Exercise positions under march starts:  
normal pace forward, command, left turn, right turn, about turn, call your dog.

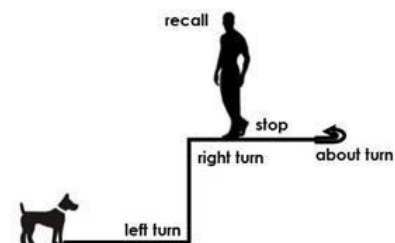

**Stewards command:**

Exercise positions under march starts:  
normal pace forward, command, left turn, right turn,  
about turn, stop, call your dog.

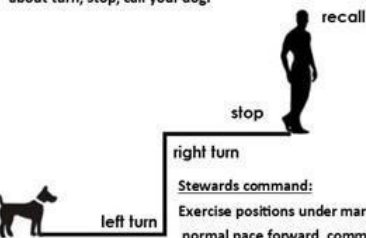

**Stewards command:**

Exercise positions under march starts:  
normal pace forward, command, left turn, right turn, stop, call your dog.

Ex 3.4

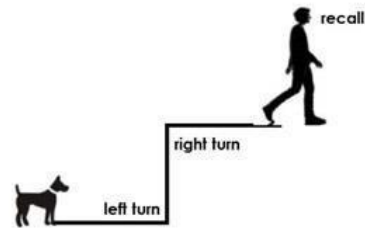

**Stewards command:**

Exercise positions under march starts:  
normal pace forward, command, left turn, right turn, call your dog.

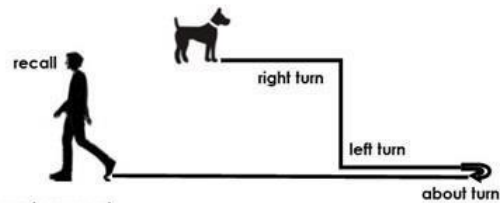

**Stewards command:**

Exercise positions under march starts:  
normal pace forward, command, right turn, left turn, about turn, call your dog.

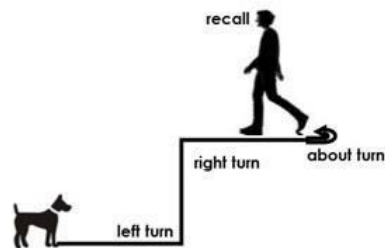

**Stewards command:**

Exercise positions under march starts:  
normal pace forward, command, left turn, right turn,  
about turn, call your dog.

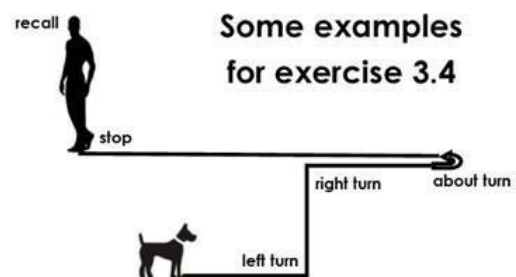

Some examples  
for exercise 3.4

**Stewards command:**

Exercise positions under march starts:  
normal pace forward, command, left turn, right turn,  
about turn, stop, call your dog.

## PŘÍLOHA 4 Vzory rozmístění skupiny kuželů pro cviky 1.8, 2.9 a 3.8.

Toto jsou návrhy pro cviky 1.8, 2.9 a 3.8. Je důležité, aby byl splněn požadavek na plochu, tj. šířka i hloubka by měla být přibližně 70 60 – 80 cm. Kužely mohou mít stejné nebo různé barvy, ale stejné barevné rozložení by mělo být použito v jedné třídě u všech soutěžících. Kužely by měly být stejně vysoké. Na všech mistrovských soutěžích musí být použita skupina kuželů. Při běžných zkouškách lze použít barel.

Šířka a hloubka skupiny kuželů by měla být přibližně 70 60 – 80 cm. Jejich výška by měla být 40–50 cm. Za předpokladu, že základna kužele je nějakých 25 cm x 25 cm, dostaneme při umístění tří kuželů vedle sebe / za sebou 75 cm. To ponechává možnost mít mezi kužely prostor asi 2–3 cm.

Při umístění dvou kuželů (čtyři kužely tvoří čtverec) může být prostor mezi kužely asi 20 cm.

Doporučuje se, aby ve třídě 1 byly kužely blízko u sebe, a tedy použít více kuželů, aby bylo co nejmenší pokušení proběhnout mezi kužely.

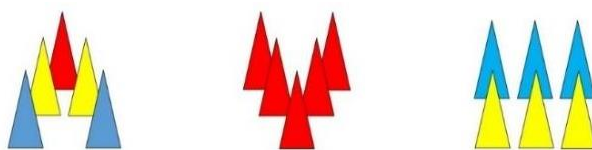

Patterns for the group of cones

The area of the cones should cover 0,4 – 0,5 m<sup>2</sup>,  
the height of the cone approximately 40 - 50 cm

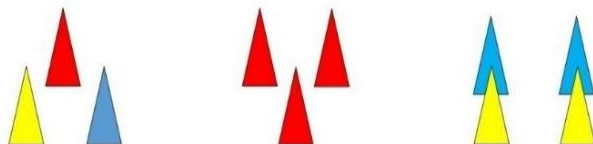

Alternatively barrel

Diameter of approximately 70 - 80 cm

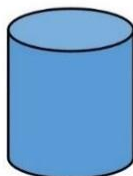

Příloha 4.2 zrušena - obrázky trajektorií jsou nyní součástí cviků

## PŘÍLOHA 5 Detaily ke stavbě čtverce (boxu).

Stavba čtverce a umístění hraniční pásy a kuželů pro cviky 1.5 & 2.5 & 3.6.

Středky kuželů jsou od sebe vzdáleny 3 m. Hranice čtverce (pásy, křída, popruhy apod.) propojují kužely na jejich vnějších stranách.

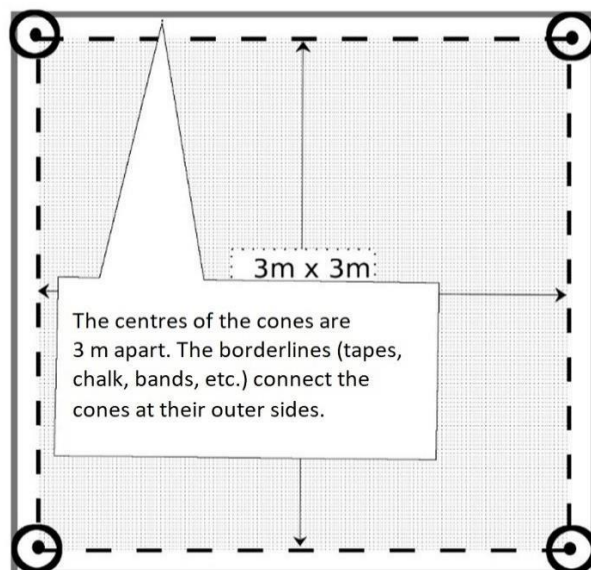

Příloha 6 - zrušena, obrázky přesunuty ke cvikům.